



OWNER'S MANUAL

ELECTRIC POLE SAW

Copyright. All Rights Reserved.

Model PS44008



This product has been engineered and manufactured to our high standard for dependability, ease of operation, and operator safety. Properly cared for, it will give you years of rugged, trouble-free performance.



WARNING: To reduce the risk of injury, the user must read and understand the owner's manual before using this product.

Thank you for your purchase.

DO NOT RETURN THIS PRODUCT TO THE STORE. OPERATING, ASSEMBLY, PARTS, SERVICE QUESTIONS? GO TO WWW.AMERICANLAWNMOWER.COM OR CALL 1-800-633-1501 BETWEEN 8:00 AM—5:00 PM EST FOR ASSISTANCE.

SAVE THIS MANUAL FOR FUTURE REFERENCE

GENERAL POWER TOOL SAFETY WARNINGS

⚠ **WARNING: Read all safety warnings and instructions.** Failure to follow the warnings and instructions may result in electric shock, fire and/or serious injury.

Save all warnings and instructions for future reference.

The term “power tool” in the warnings refers to your mains-operated (corded) power tool or battery-operated (cordless) power tool.

Work area safety

- **Keep work area clean and well lit.** Cluttered or dark areas invite accidents.
- **Do not operate power tools in explosive atmospheres, such as in the presence of flammable liquids, gases or dust.** Power tools create sparks which may ignite the dust or fumes.
- **Keep children and bystanders away while operating a power tool.** Distractions can cause you to lose control.

Electrical safety

- **Power tool plugs must match the outlet. Never modify the plug in any way. Do not use any adapter plugs with earthed (grounded) power tools.** Unmodified plugs and matching outlets will reduce risk of electric shock.
- **Avoid body contact with earthed or grounded surfaces such as pipes, radiators, ranges and refrigerators.** There is an increased risk of electric shock if your body is earthed or grounded.
- **Do not expose power tools to rain or wet conditions.** Water entering a power tool will increase the risk of electric shock.
- **Do not abuse the cord. Never use the cord for carrying, pulling or unplugging the power tool. Keep cord away from heat, oil, sharp edges or moving parts.** Damaged or entangled cords increase the risk of electric shock.
- **When operating a power tool outdoors, use an extension cord suitable for outdoor use.** Use of a cord suitable for outdoor use reduces the risk of electric shock.
- **If operating a power tool in a damp location is unavoidable, use a ground fault circuit interrupter (GFCI) protected supply.** Use of a GFCI reduces the risk of electric shock.

Personal safety

- **Stay alert, watch what you are doing and use common sense when operating a power tool. Do not use a power tool while you are tired or under the influence of drugs, alcohol or medication.** A moment of inattention while operating power tools may result in serious personal injury.
- **Use personal protective equipment. Always wear eye protection.** Protective equipment such as dust mask, non-skid safety shoes, hard hat, or hearing protection used for appropriate conditions will reduce personal injuries.

- **Prevent unintentional starting. Ensure the switch is in the off-position before connecting to power source and/or battery pack, picking up or carrying the tool.** Carrying power tools with your finger on the switch or energising power tools that have the switch on invites accidents.
- **Remove any adjusting key or wrench before turning the power tool on.** A wrench or a key left attached to a rotating part of the power tool may result in personal injury.
- **Do not overreach. Keep proper footing and balance at all times.** This enables better control of the power tool in unexpected situations.
- **Dress properly. Do not wear loose clothing or jewelry. Keep your hair, clothing and gloves away from moving parts.** Loose clothes, jewelry or long hair can be caught in moving parts.
- **If devices are provided for the connection of dust extraction and collection facilities, ensure these are connected and properly used.** Use of dust collection can reduce dust-related hazards.

Power tool use and care

- **Do not force the power tool. Use the correct power tool for your application.** The correct power tool will do the job better and safer at the rate for which it was designed.
- **Do not use the power tool if the switch does not turn it on and off.** Any power tool that cannot be controlled with the switch is dangerous and must be repaired.
- **Disconnect the plug from the power source and/or the battery pack from the power tool before making any adjustments, changing accessories, or storing power tools.** Such preventive safety measures reduce the risk of starting the power tool accidentally.
- **Store idle power tools out of the reach of children and do not allow persons unfamiliar with the power tool or these instructions to operate the power tool.** Power tools are dangerous in the hands of untrained users.
- **Maintain power tools. Check for misalignment or binding of moving parts, breakage of parts and any other condition that may affect the power tool's operation. If damaged, have the power tool repaired before use.** Many accidents are caused by poorly maintained power tools.
- **Keep cutting tools sharp and clean.** Properly maintained cutting tools with sharp cutting edges are less likely to bind and are easier to control.

GENERAL POWER TOOL SAFETY WARNINGS

- **Use the power tool, accessories and tool bits etc. in accordance with these instructions, taking into account the working conditions and the work to be performed.** Use of the power tool for operations different from those intended could result in a hazardous situation.

Service

- **Have your power tool serviced by a qualified repair**

person using only identical replacement parts. This will ensure that the safety of the power tool is maintained.

- **When servicing a power tool, use only identical replacement parts. Follow instructions in the Maintenance section of this manual.** Use of unauthorized parts or failure to follow Maintenance instructions may create a risk of shock or injury.

POLE SAW SAFETY WARNINGS

- **Keep all parts of the body away from the saw chain when the pole saw is operating. Before you start the pole saw, make sure the saw chain is not contacting anything.** A moment of inattention while operating pole saws may cause entanglement of your clothing or body with the saw chain.
- **Hold the power tool by insulated gripping surfaces only, because the saw chain may contact hidden wiring or its own cord.** Saw chains contacting a live wire may make exposed metal parts of the power tool live and could give the operator an electric shock.
- **Wear safety glasses and hearing protection. Further protective equipment for head, hands, legs and feet is recommended.** Adequate protective clothing will reduce personal injury by flying debris or accidental contact with the saw chain.
- **Always keep proper footing and operate the pole saw only when standing on fixed, secure and level surface.** Slippery or unstable surfaces may cause a loss of balance or control of the pole saw.
- **When cutting a limb that is under tension be alert for spring back.** When the tension in the wood fibres is released the spring loaded limb may strike the operator and/or throw the pole saw out of control.

- **Use extreme caution when cutting brush and saplings.** The slender material may catch the saw chain and be whipped toward you or pull you off balance.
- **Follow instructions for lubricating, chain tensioning and changing accessories.** Improperly tensioned or lubricated chain may either break or increase the chance for kickback.
- **Keep handles dry, clean, and free from oil and grease.** Greasy, oily handles are slippery causing loss of control.
- **Cut wood only. Do not use pole saw for purposes not intended.** Use of the pole saw for operations different than intended could result in a hazardous situation.
- **Only use replacement bars and chains specified by the manufacturer.** Incorrect replacement bars and chains may cause chain breakage and/or kickback.
- **Follow the manufacturer's sharpening and maintenance instructions for the saw chain.** Decreasing the depth gauge height can lead to increased kickback.

EXTENSION CORD. Make sure your extension cord is in good condition. When using an extension cord, be sure it is heavy enough to carry the current your product will draw. An undersized extension cord will cause a drop in line voltage resulting in loss of power and overheating. The following table shows the correct size to use depending on cord length and nameplate ampere rating. If in doubt, use the next heavier gage. The smaller the gage number, the heavier the cord.

Minimum Gage for Cord Sets						
Volts		Total Length of cord in Feet				
120V		0-25	26-50	51-100	101-150	
Ampere Rating		American wire Gage				
More Than	Not More Than					
0	-	6	18	16	16	14
6	-	10	18	16	14	12
10	-	12	16	16	14	12
12	-	16	14	12	Not Recommended	



DOUBLE INSULATION—Double Insulation is a concept in safety in electric power tools, which eliminates the need for the usual three-wire grounded power cord. All exposed metal parts are isolated from the internal metal motor components with protecting insulation. Double insulated tools do not need to be grounded.

NOTE: The double insulated system is intended to protect the user from shock resulting from a break in the tool's internal insulation. Observe all normal safety precautions to avoid electrical shock.

It is possible to tie the extension cord and power cord in a knot to prevent them from becoming disconnected during use. Make the knot as shown, then connect the plug end of the power cord into the receptacle end of the extension cord. This method can also be used to tie two extension cords together.

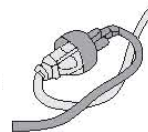

WARNING: Use out door extension cords marked SW-A, SOW-A, STW-A, SJW-A, or SJTW-A. These cords are rated for outdoor use and reduce the risk of electric shock.

POLARIZED PLUGS—To reduce the risk of electric shock, this equipment has a polarized plug (one blade is wider than the other). This equipment must be used with a suitable polarized 2 wire or 3 wire extension cord. Polarized connections will fit together only one way. Make sure that the receptacle end of the extension cord has large and small blade slot widths. If the plug does not fit fully into the extension cord, reverse the plug. If it still does not fit obtain a suitable extension cord. If the extension cord does not fit fully into the outlet, contact a qualified electrician to install the proper outlet. Do not change the tool plug or extension cord in any way.

CHECK DAMAGED PARTS – Before further use of the tools, a guard or other part that is damaged should be carefully checked to determine that it will operate properly and perform its intended function. Check for alignment of moving parts, binding of moving parts, breakage of parts, mounting and any other condition that may affect its operation. A guard or other part that is damaged should be properly repaired or replaced. Call our customer service help line at 1-800-633-1501 for assistance.

WARNING: California Proposition 65: This product contains chemicals known to the State of California to cause cancer, birth defects or other reproductive harm.

WARNING: Some dust and debris created by this tool could contain chemicals known to the State of California to cause cancer, birth defects or other reproductive harm. Some examples of these chemicals are:

- chemicals in fertilizers
- compounds in insecticides, herbicides and pesticides
- arsenic and chromium from chemically treated lumber

Your risk of exposure to these chemicals varies depending on how often you do this type of work. To reduce your exposure, work in a well ventilated area and with approved safety equipment such as dust masks that are specially designed to filter out microscopic particles.

WARNING: Cancer and Reproductive Harm - www.P65Warnings.ca.gov.

CAUTION: Never stand under the limb being trimmed. Position yourself out of the way of falling debris.

PRODUCT SPECIFICATIONS

PS44008

Input.....	120V, 60Hz, 6.5A, AC Only
Speed	11m/s
Bar Length.....	8 in. Bar
Extended Length.....	9 ft. 3 in.
Weight	8.2 lbs.

Telescopic Pole – Automatic Bar and Chain Oiling - Adjustable Cutting Head

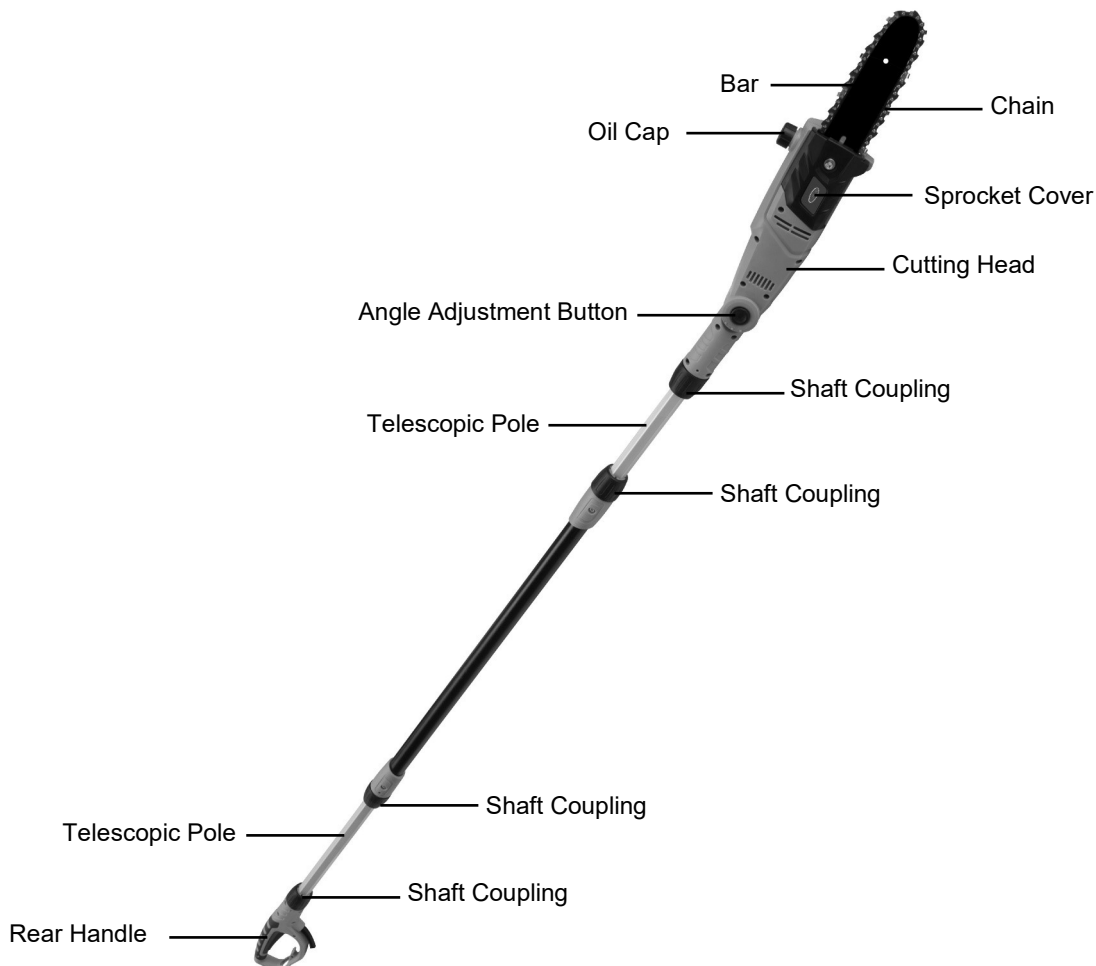

ASSEMBLY

UNPACKING

This product requires assembly.

Carefully remove the product and any accessories from the box. Make sure that all items listed in the packing list are included.

Inspect the product carefully to make sure no breakage or damage occurred during shipping.

Do not discard the packing material until you have carefully inspected and satisfactorily operated the product.

PACKING LIST

- Cutting Head
- Pole Assembly
- Rear Handle
- Blade Cover
- Hex Key
- Owner's Manual

⚠ WARNING: If any parts are damaged or missing, do not operate this product until the parts are replaced. Failure to heed this warning could result in serious personal injury.

If any parts are damaged or missing, please call customer service at 1-800-633-1501 for assistance.

POLE AND CUT HEAD ASSEMBLY

1. Loosen the shaft coupling A by turning it counter-clockwise and pull out the extension pole to the desired length. Tighten the shaft coupling A by turning it clockwise.

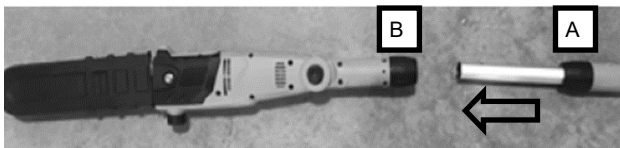

2. Loosen the shaft coupling B by turning it counter-clockwise.

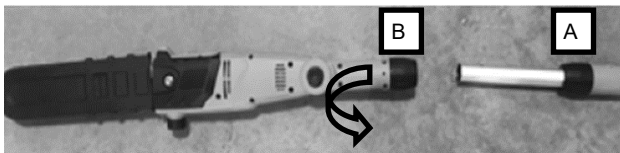

3. Align the arrow on the cutting head with the protruded lock pin on the shaft.

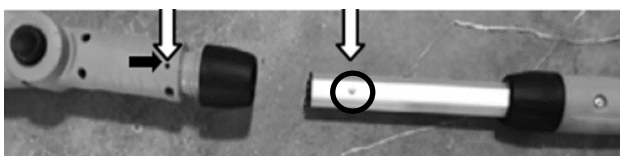

4. Insert the pole into the cutting head until the pin locks in place.

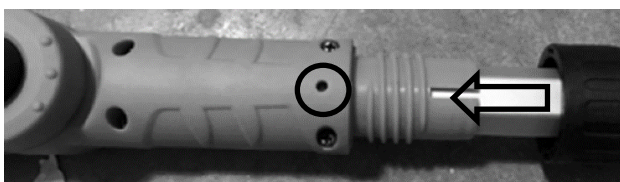

5. Tighten the shaft coupling B by turning it clockwise.

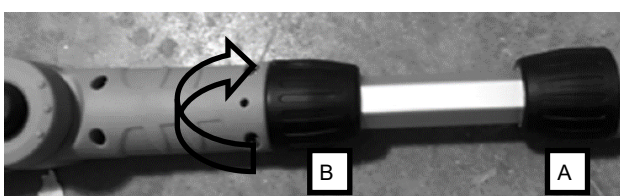

POLE AND HANDLE ASSEMBLY

1. Loosen the shaft coupling A by turning it counter-clockwise and pull out the extension pole to the desired length. Tighten the shaft coupling A by turning it clockwise.

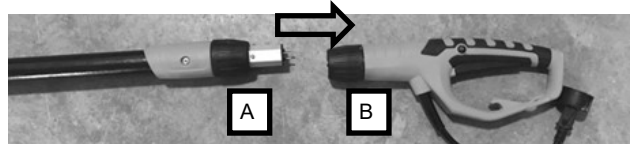

2. Loosen the shaft coupling B by turning it counter-clockwise.

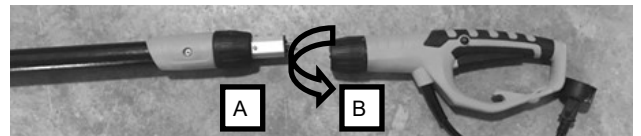

3. Align the arrow on the handle with the protruded lock pin on the shaft.

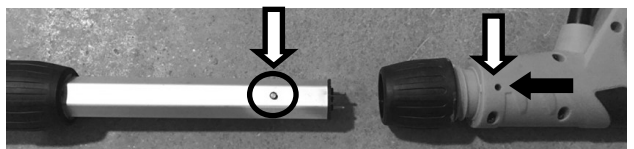

4. Insert the pole into the handle until the pin locks in place.

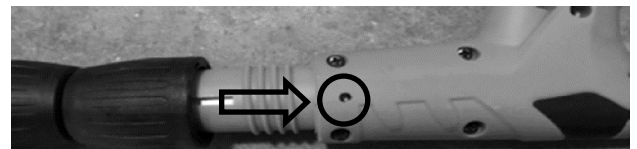

5. Tighten the shaft coupling B by turning it clockwise.

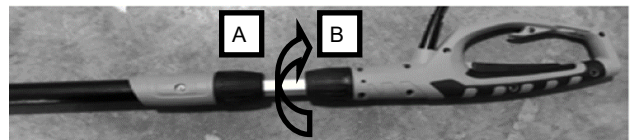

DIS-ASSEMBLE POLE AND CUTTING HEAD/HANDLE

To disassemble pole and cutting head or handle,

1. Loosen the shaft coupling by turning it counter-clockwise;
2. Use a small nail to depress the lock pin in the slot;
3. Pull them apart.

ADJUSTING THE LENGTH OF THE TELESCOPIC POLE

1. To adjust the telescopic pole, disconnect the product from the power supply. Rotate the shaft coupling counterclockwise to loosen. Extend the pole to the desired length.

NOTE: Only extend the pole to minimum length required to reach the limb or shrub to be cut.

2. Lock the pole in position by turning the shaft coupling clockwise firmly to secure.

⚠ WARNING: Failure to lock the telescopic pole coupling as directed could result in personal injury.

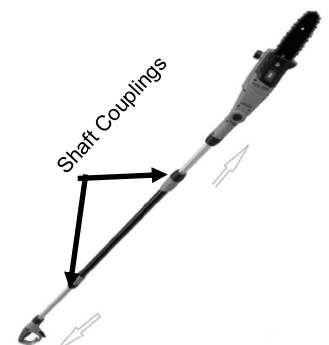

INSTALLING/REPLACING THE GUIDE BAR AND CHAIN

⚠ DANGER: Never start the motor before installing the guide bar, chain, chain cover and tension knob. Without all these parts in place, the clutch can fly off or explode, exposing the user to possible serious injury.

⚠ WARNING: To avoid serious personal injury, read and understand all the safety instructions provided.

⚠ WARNING: Before performing any maintenance, make sure the tool is unplugged from the power supply. Failure to heed this warning could result in serious personal injury.

⚠ CAUTION: Always wear gloves when handling the bar and chain; these components are sharp and may contain burrs, which can cause serious injury.

⚠ WARNING: Never touch or adjust the chain while the motor is running. The saw chain is very sharp. Always wear protective gloves when performing maintenance to the chain to avoid possible serious lacerations.

⚠ NOTE: When replacing the guide bar and chain, use only identical replacement parts.

1. Disconnect pole saw from power supply.
2. Loosen the sprocket cover bolt by turning it counter-clockwise with the hex key provided.

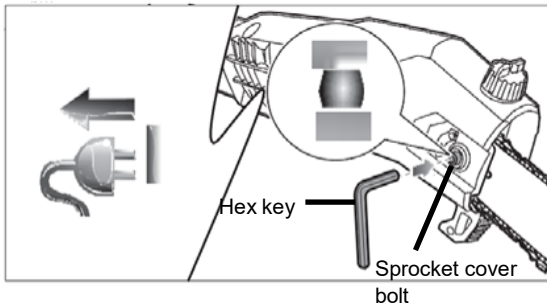

3. Remove the sprocket cover.
4. Remove the bar and chain from the mounting surface.

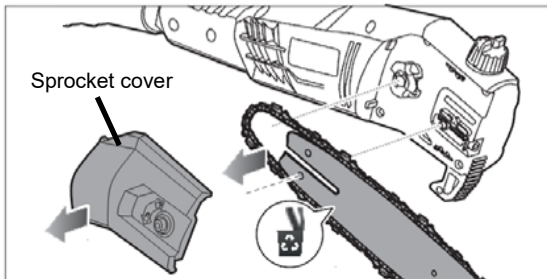

5. Remove the old chain from the bar.
6. Lay out the new saw chain in a loop and straighten any kinks. The cutters should face in the direction of the chain rotation. If they face backwards, turn the loop over.

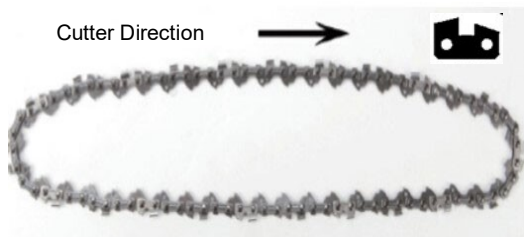

7. Place the chain drive links into the bar groove.

⚠ NOTE: Make certain of the direction of chain.

8. Position the chain so there is a loop at the back of the bar.

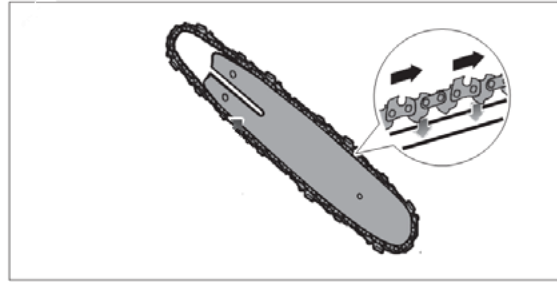

9. Hold the chain in position on the bar and place the loop around the sprocket.
10. Fit the bar flush against the mounting surface so that the tensioning lug is in the slot of the bar.

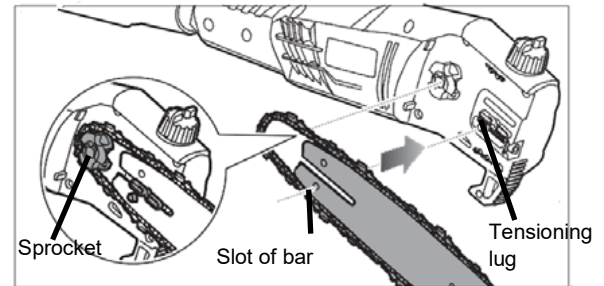

11. Replace the sprocket cover.
12. Tighten cover bolt, but leave the bar free to move for tension adjustment.
13. Remove all slack from the chain by turning the chain tensioning bolt clockwise with the hex key provided until the chain seats snugly against the bar with the drive links in the bar groove.

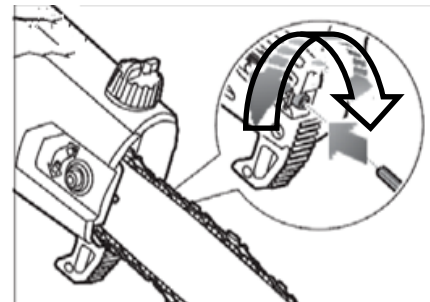

14. Tighten the sprocket cover bolt with the hex key provided.

TENSIONING THE SAW CHAIN

- Loosen the cover bolt counterclockwise with the hex key provided.
- To tighten the chain, turn the tensioning bolt clockwise. To loosen the tension, turn the tensioning bolt counter-clockwise.
- Tighten the sprocket cover by turning the cover bolt clockwise with the hex key provided.
- Re-adjust tension of the saw chain when necessary.

⚠ NOTE: The chain is correctly tensioned when there is no sag on the underside of the guide bar, then chain is snug, but it can be turned by hand without binding.

⚠ NOTE: A new chain tends to stretch, check chain tension frequently and tension as required.

OPERATING

Before you start the unit, make sure the pole saw is not contacting any object.

TO TURN THE TOOL ON

Push the safety button in with your thumb and then squeeze the switch trigger with your fingers. Once the tool is running, you can release the safety button.

TO TURN THE TOOL OFF

Release the switch trigger.

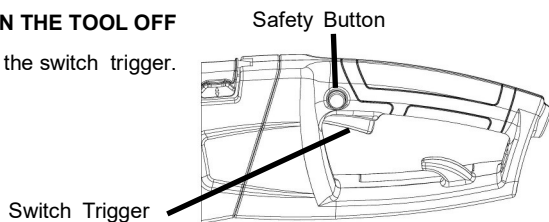

ADJUSTING THE ANGLE OF POLE SAW HEAD

1. To adjust the sawing angle, press the angle adjustment button.
2. Turn the saw to the desired angle.
3. The angle can be adjusted between -30 and 30 degrees.

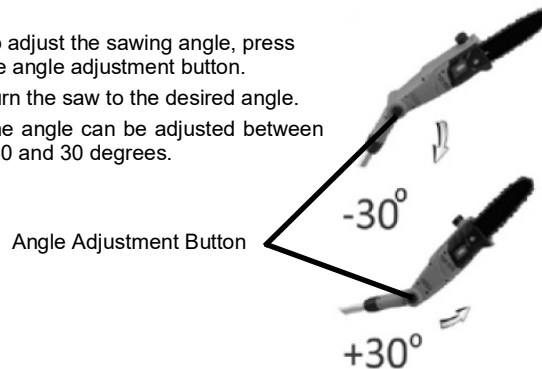

WARNING: To guard against injury, observe the following:

- Read owner's manual before using.
- Save owner's manual.
- Keep hands away from blades.
- Keep hands on handles. Don't overreach.

A good, firm grip on the pole and handle with both hands will help you maintain control. Place one hand on the pole and your other hand on the rear handle with your thumbs and fingers encircling the pole and handle. A firm grip together with positioning handle against your body will help you maintain control of the saw. Don't let go.

WARNING: Do not operate pole saw in a tree, on a ladder, or on a scaffold; this is extremely dangerous.

CAUTION: Chain coasts after pole saw is turned off.

Do not use under wet conditions.

Use extreme caution when cutting small size brush, saplings or limbs under tension, because slender and tense material may catch the saw and be whipped toward you, pulling you off balance or springing back.

WARNING: Do not allow familiarity with this type of tool to make you careless. Remember that a careless fraction of a second is sufficient to inflict serious injury.

WARNING: Do not cut trees near electrical wires or buildings.

CAUTION: Failure to lubricate the chain will cause damage to the bar and chain. Use only a good quality bar and chain oil or, if not available, unused SAE 30 weight motor oil may be substituted. One minute of use will consume approx. 0.15 fl. oz. (5ml) of oil.

NOTE: It is normal for oil to seep from the chainsaw cutting head when not in use. To prevent seepage, empty the oil tank after each use. When storing the unit for a long period of time (3 months or longer) be sure the chain is lightly lubricated; this will prevent rust on the chain and bar sprocket.

WARNING: Do Not use the pole saw with any type of accessory or attachment. Such usage might be hazardous.

WARNING: Beware of the cord while operating the saw. Keep the cord away from the chain. Be careful not to trip over the extension cord.

WARNING: Kickback may occur when the moving chain contacts an object at the upper portion of the tip of the guide bar or when the wood closes in and pinches the chain saw in the cut. Contact at the upper portion of the tip of the guide bar can cause the chain to dig into the object and stop the chain for an instant. The result is a lightning fast, reverse reaction which kicks the guide bar up and back toward the operator. If the chain saw is pinched along the top of the guide bar, the guide bar can be driven rapidly back toward the operator. Either of these reactions can cause loss of saw control which can result in serious injury. Do not rely exclusively upon the safety devices built into the saw. As a chain saw user, you should take several steps to keep your cutting jobs free from accident or injury.



The following precautions should be followed to minimize

kickback:

1. Always grip the pole and handle firmly with both hands when unit is running. Place one hand on the pole and your other hand on the rear handle with your thumbs and fingers encircling the pole and handle. A firm grip together with positioning handle against your body will help you maintain control of the saw if kickback occurs.
2. Make sure that the area in which you are cutting is free from obstructions. Do not let the nose of the guide bar contact a log, branch, fence or any other obstruction that could be hit while you are operating the saw.
3. Always cut with the unit running at full speed. Fully squeeze the throttle trigger and maintain a steady cutting speed.
4. Wear non-slip gloves for maximum grip protection.

Cut lower branches first to allow the top branches more room to fall.

Work slowly, keeping both hands on the saw with a firm grip.

Maintain secure footing and balance.

WARNING: To protect yourself from electrocution, maintain a min. of 50 ft. (15m) from over head electrical lines.

WARNING: Keep bystanders at least 50 ft. away.

WARNING: Do not cut trees near electrical wires or buildings. If chain jams on any electrical cord or line, DO NOT TOUCH THE BAR AND CHAIN. THEY CAN BECOME ELECTRICALLY LIVE AND VERY DANGEROUS.

OPERATING

PROPER CUTTING STANCE

Weight should be balanced with both feet on solid ground.

Keep left arm with elbow locked in a "straight arm" position to withstand any kickback force when using pole saw. Your right hand should be gripping the handle and positioned firmly against body for added support.

Your body should always be to the left of the chain line.

BASIC CUTTING PROCEDURE

Small trees up to 6-7 inches in diameter are usually cut in a single cut. Large tree limbs require notch cuts. Notch cuts determine the direction the tree will fall.

WARNING: If the tree limb starts to fall in the wrong direction, or if the saw gets caught or hung up during the fall, leave the saw and save yourself.

WARNING: Periodically glance at the top of the tree during the back-cut to assure the tree limb is going to fall in the desired direction.

Practice cutting a few small limbs using the following technique to get the "feel" of using the saw before you begin a major sawing operation.

Take the proper stance in front of the wood with the saw in the "off" position.

Squeeze the trigger and let the chain accelerate to full speed before entering the cut.

Hold the pole saw firmly with both hands.

Keep the unit running the entire time you are cutting, maintain a steady speed.

Allow the chain to cut for you; exert only light downward pressure. If you force the cut, damage to the bar, chain, or unit can result in serious injury.

Do not put pressure on the saw at the end of the cut.

When felling the top of a small tree, keep everyone a safe distance from the cutting area. During felling operations, the safe distance should be at least twice the height of the largest trees in the felling area. If the tree makes contact with any utility line, the utility company should be notified immediately.

Always cut with both feet on solid ground to prevent being pulled or knocked off balance.

Do not extend arms above shoulder level when operating the pole saws.

LIMBING

Limbing is removing branches from a fallen tree.

Work slowly, keeping both hands on the pole saw with a firm grip.

Always make sure your footing is secure and your weight is distributed evenly on both feet.

Leave the larger support limbs under the tree to keep the tree off the ground while cutting.

Limbs should be cut one at a time. Remove the cut limbs from the work area often to help keep the work area clean and safe.

Branches under tension should be cut from the bottom up to avoid binding the pole saw.

Keep the tree between you and the pole saw while limbing. Cut from the side of the tree opposite the branch you are cutting.

WARNING: Never climb into a tree to limb or prune. Do not stand on ladders, platforms, a log, or in any position which can cause you to lose your balance or control of the saw.

LIMBING



CUT LIMBS ONE AT A TIME AND LEAVE SUPPORT LIMBS UNDER TREE UNTIL LOG IS CUT

PRUNING

Pruning is trimming limbs from a live tree.

Work slowly, keep both hands on the pole saw with a firm grip and the handle positioned firmly against your body for added control and ease of handling. Always make sure your footing is secure and your weight is distributed evenly on both feet.

When pruning trees it is important not to make the finishing cut next to the main limb or trunk until you have cut off the limb further out to reduce the weight. This prevents stripping the bark from the main member.

Make first cut six inches from tree trunk as possible on underside of limb stub. Use top of guide bar to make this cut. Cut 1/3 through diameter of stub.

Move two to four inches farther out on limb. Make second cut from above limb. Continue cut until you cut limb off.

Make third cut as close to tree trunk as possible on underside of limb stub. Use top of guide bar to make this cut. Cut 1/3 through diameter of stub.

Make fourth cut directly above third cut. Cut down to meet third cut. This will remove limb stub.

PRUNING

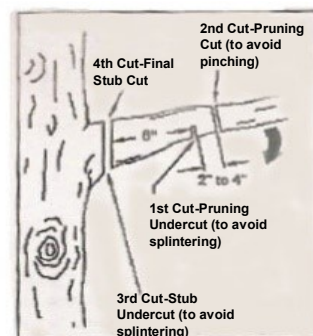

SPRINGPOLES

A spring pole is branch, or sapling which is bent under tension by other wood so that it springs back if the wood holding it is cut or removed.

WARNING: Watch out for spring poles, they are dangerous, They could result in severe or fatal injury.

CHAIN TENSION AND MAINTENANCE

CHAIN TENSION

Stop the motor before setting the chain tension. Make sure the sprocket cover bolt is loosened to finger tight, turn the chain tensioning bolt clockwise to tension the chain. A cold chain will be correctly tensioned when there is no slack on the underside of the guide bar, the chain is snug, but it can be turned by hand without binding.

Chain must be re-tensioned whenever the flats on the drive links hang out of the bar groove.

During normal saw operation, the temperature of the chain will increase. The drive links of a correctly tensioned warm chain will hang approximately .050 in. (1.25mm) out of the bar groove. Be aware that chain tensioned while warm, may be too tight upon cooling. Check the "cold tension" before next use.

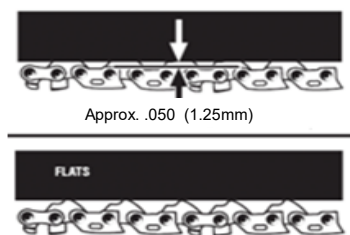

NOTE: A new chain tends to stretch, check chain tension frequently and tension as required.

CHAIN MAINTENANCE

CAUTION: Disconnect the saw from the power supply and make sure the chain has stopped before you do any work on the saw.

For smooth and fast cutting, chain needs to be maintained properly. The chain requires sharpening when the wood chips are small and powdery, the chain must be forced through the wood during cutting, or the chain cuts to one side. During maintenance of your chain remember:

- Improper filing angle of the side plate can increase the risk of severe kickback.
- Raker (depth gauge) clearance.
- Too low increases the potential for kickback.
- Not low enough decreases cutting ability.
- If cutter teeth have hit hard objects such as nails and stones, or have been abraded by mud or sand on the wood, have service dealer sharpen chain.

NOTE: Inspect the drive sprocket for wear or damage when replacing the chain. If signs of wear or damage are present in the areas indicated, have the drive sprocket replaced by a qualified individual.

HOW TO SHARPEN THE CUTTERS

Be careful to file all cutters to the specified angles and to the same length, as fast cutting can be obtained only when all cutters are uniform.

Wear gloves for protection. Properly tension the chain prior to sharpening. Refer to "Chain Tension Section" earlier in this manual. Do all of your filing at the midpoint of the bar.

Use a 5/32 in. diameter round file and holder.

Keep the file level with the top plate of the tooth. Do not let the file dip or rock. Using light but firm pressure, stroke towards the front corner of the tooth.

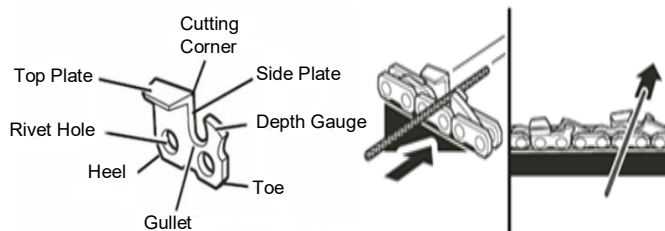

Lift file away from the steel on each return stroke.

Put a few firm strokes on every tooth. File all left hand cutters in one direction. Then move to the other side and file the right hand cutters in the opposite direction. Occasionally remove filing from the file with a wire brush.

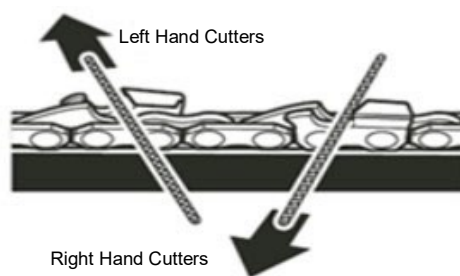

WARNING: Improper chain sharpening increases the potential of kickback.

WARNING: Failure to replace or repair damaged chain can cause serious injury.

WARNING: The saw chain is very sharp, always wear protective gloves when performing maintenance to the chain.

TOP PLATE FILING ANGLE

Correct 30 degrees – File holders are marked with guide marks to align file properly to produce top plate angle.

Less than 30 degrees – for cross cutting.

More than 30 degrees – feathered edge dulls quickly.

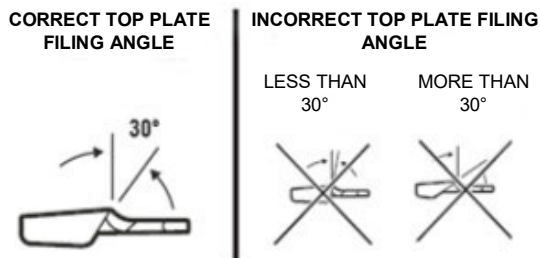

SIDE PLATE ANGLE

Correct – 80 degrees produced automatically if correct diameter file is used in file holder.

Hook – "Grabs" and dulls quickly. Increases potential of kickback. Results from using a file with a diameter too small or file held too low.

Backward Slope – Needs too much feed pressure, causes excessive wear to bar and chain. Results from using a file with a diameter too large, or file held too high.

CHAIN TENSION AND MAINTENANCE

CORRECT SIDE PLATE FILING ANGLE



INCORRECT SIDE PLATE FILING ANGL

HOOK



BACKWARD SLOPE

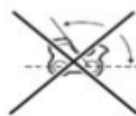

RAKER CLEARANCE

.025 in. (0.6mm)

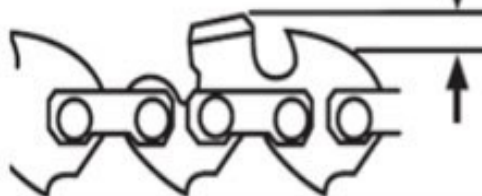

DEPTH GAUGE JOINTER

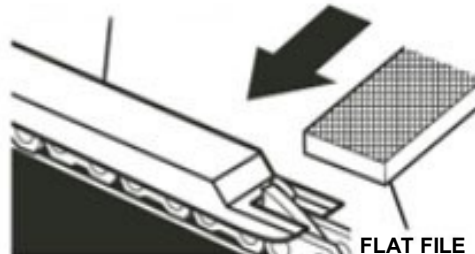

DEPTH GAUGE CLEARANCE

The depth gauge should be maintained at a clearance of .025 in. (0.6 mm). Use a depth gauge tool for checking the depth gauge clearances.

Every time the chain is filed, check the depth gauge clearance.

Use a flat file and a depth gauge jointer to lower all gauges uniformly. Depth gauge jointers are available in .020 in. to .035 in. (0.5 mm to 0.9 mm). Use a .025 in. (0.6 mm) depth gauge jointer. After lowering each depth gauge, restore original shape by rounding the front. Be careful not to damage adjoining drive links with the edge of the file.

Depth gauges must be adjusted with the flat file in the same direction the adjoining cutter was filed with the round file. Use care not to contact cutter face with flat file when adjusting depth gauges.

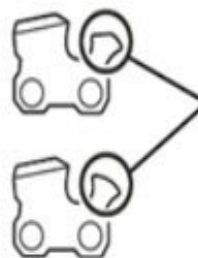

RESTORE ORIGINAL SHAPE BY ROUNDING THE FRONT

MAINTENANCE

BEFORE USING: Fill oil well with new quality bar and chain oil. Unused SAE30 weight motor oil may be substituted.

If you drop the product, carefully inspect it for damage. If the blade is bent or cracked, handles broken or if you see any other condition that may affect the product's operation, it must be repaired before putting it back into use. Call our customer service help line at 1-800-633-1501 for assistance.

CAUTION: Do not at any time let brake fluids, gasoline, petroleum based products, penetrating oils, etc., come in contact with plastic parts. They contain chemicals that can damage, weaken or destroy plastic.

Make sure the unit is detached from the power supply, then use only mild soap and a damp cloth to clean the tool. Never let any liquid get inside the tool; never immerse any part of the tool into a liquid.

IMPORTANT: To assure product SAFETY and RELIABILITY, repairs, maintenance and adjustment should be performed by a qualified individual using identical replacement parts only.

Ensure that the plastic bar covers are in place when storing.

For smooth and fast cutting, chain needs to be maintained properly. The chain requires sharpening when the wood chips are small and powdery, the chain must be forced through the wood during cutting, or the chain cuts to one side. Refer to instructions earlier in this manual for instructions on properly sharpening the chain.

LUBRICATION SYSTEM FOR POLE/CHAIN SAW

The chain is automatically lubricated.

Use only new bar and chain oil or unused SAE 30 weight motor oil may be substituted. Never use wasted oil, low quality oil, or insufficient oil. This could damage the pump; the bar and the chain which may result in serious personal injury.

Check oil level before each work session, refill if less than ¼ full. If the lubrication system does not work properly, check if all oil-ways are clean and free from obstructions. If it is still not working, call our customer service help line at 1-800-633-1501 for assistance.

GUIDE BAR MAINTENANCE

When the guide bar shows signs of wear, reverse it on the saw to distribute the wear for maximum bar life. The bar should be cleaned every day of use and checked for wear and damage.

Feathering or burring of the bar rails is a normal process of bar wear. Such faults should be smoothed with a file as soon as they occur.

A bar with any of the following faults should be replaced.

- Wear inside the bar rails which permits the chain to lay over side ways.
- Bent guide bar
- Cracked or broken rails
- Spread rails

In addition, guide bars with a sprocket at their tip must be lubricated frequently with a grease syringe to extend the guide bar life. Using a grease syringe, lubricate weekly in the lubricating hole.

Turn the guide bar and check that the lubrication holes and chain groove are free from obstructions.

STORAGE

Store the tool in a dry, clean area out of reach of children.

At the end of the season, or if the tool is not being used for longer than a month, wipe over all metal surfaces with an oil impregnated cloth to protect them from corrosion or spray with a fine coat of oil.

During extended periods of storage, ensure that the tool is protected against corrosion and rust.

TROUBLE SHOOTING

Problem	Possible Cause	Possible Solution
— Unit does not run	— Extension cord not connected to the plug	— Check extension cord is fully connected to tool
	— Cord not connected to power source	— Check extension cord is fully connected to a live receptacle
	— Trigger switch not fully operated	— Check that safety lock of button is fully depressed prior to moving trigger
— Bar and chain running hot and smoking	— Check chain tension for over-tight condition	— Adjust chain tension
	— Chain oil tank empty	— Fill tank with chain oil
	— Chain installed in wrong direction	— Reverse chain so that cutters face the right direction
— Motor runs but chain is not rotating	— Chain tension too tight	— Adjust chain tension
	— Check guide bar and chain for damage	— Replace damaged bar and chain with identical replacement parts.

PARTS AND SERVICE

For parts or service, please call 1-800-633-1501 or visit us online at www.americanlawnmower.com. Be sure to provide all relevant information when you call or visit.

REPAIR PARTS (KITS/ ITEMS)

The model number of this tool is found on a plate or label attached to the housing. Please record the serial number in the space provided below.

MODEL NUMBER PS44008

SERIAL NUMBER _____

Always mention the model number when ordering kits/items for this tool.

No.	Kit/ Item Number	Description
1	PS0810-SCA-1	Sprocket cover assembly kit
2	PS08-BCK-1	8" Bar and chain assembly kit
3	PS0810-PAK-1	Pole assembly kit
4	PS0810-RHK-1	Rear handle kit

CALL US FIRST !!

Call us first with questions about operating or maintaining your product at 1.800.633.1501 between 8:00 a.m. – 5:00 p.m. Eastern Standard Time, or get assistance on www.americanlawnmower.com.



OWNER'S MANUAL

ELECTRIC POLE SAW

Copyright. All Rights Reserved.

Model PS44008

WARRANTY POLICY

Two (2) year limited warranty on Earthwise outdoor equipment.

Earthwise warrants to the original owner that each new product and service part is free from defects in materials and workmanship and agrees to repair or replace any defective product or part for the warranty period as stated above from the original date of purchase except for the conditions and circumstances listed below:

This warranty applies only to the original purchaser at retail and may not be transferred.

Warranty applies if the product is used for personal, household or family use. Warranty is void if product is used for commercial, industrial or rental purposes.

Warranty does not include repairs necessary due to operator's abuse or negligence (including overloading the product beyond capacity or immersion in water), or the failure to assemble, operate, maintain or store the product according to the instructions in the owner's manual.

This warranty is not transferable and only applies to product sold directly from an authorized retailer. This warranty does not apply to any product, new or used, purchased through unauthorized third-party channels.

ANY INCIDENTAL, INDIRECT OR CONSEQUENTIAL LOSS, DAMAGE, OR EXPENSE THAT MAY RESULT FROM ANY DEFECT, FAILURE OR MALFUNCTION OF THE PRODUCT IS NOT COVERED BY THE WARRANTY. Some states do not allow the exclusion or limitation on how long an implied warranty lasts, so the above limitation may not apply to you.

Products sold damaged or incomplete, sold "as is", or sold as reconditioned are not covered under the warranty.

Damage or liability caused by shipping, improper handling, improper assembly, incorrect voltage, improper wiring, improper maintenance, improper modification or the use of accessories and/or attachments not specifically recommended is not covered by this warranty.

Expendable items that become worn during normal use are not covered by the warranty, including, but not limited to guide bar and chain.

Warranty does not cover damage caused by cold, heat, rain, excessive humidity, corrosive environments and materials, or other contaminants.

Warranty does not include installation, assembly or normal adjustments explained in the owner's manual.

The expense of delivering the product to the vendor and the expense of returning the product or replacement parts to the owner is not covered by the warranty.

The warranty does not cover normal deterioration of the exterior finish, including but not limited to scratches, dents, paint chips or any corrosion or discoloration caused by heat, abrasive and chemical cleaners.

Proof of purchase, original dated sales receipt, must accompany all warranty claims.



American Lawn Mower Company
The Great States Corporation
7444 Shadeland Station Way
Indianapolis, IN 46256 USA
Phone 1-800-633-1501
www.americanlawnmower.com

In a continued commitment to improve quality, the Manufacturer reserves the right to make component changes or design changes when necessary.

Rev. 05/08/2020



MANUAL DEL OPERARIO

MOTOSIERRA TELESCÓPICO ELÉCTRICA

Copyright. Todos los derechos reservados.

Modelo PS44008



Su cortasetos fue diseñado y fabricado de acuerdo con nuestros altos estándares de confiabilidad, facilidad de operación y seguridad para el operario. Si se lo trata con cuidado, le otorgará años de óptimo rendimiento y resistencia.



ADVERTENCIA: Para reducir el riesgo de sufrir alguna lesión, el usuario debe leer y comprender el manual del operario antes de usar este producto.

Muchas gracias por su compra.

NO DEVUELVA ESTE PRODUCTO A LA TIENDA. ¿TIENE PREGUNTAS SOBRE EL FUNCIONAMIENTO, EL MONTAJE, LAS PIEZAS O EL MANTENIMIENTO? IR A WWW.AMERICANLAWNMOWER.COM, O Llame al 1-800-633-15011 ENTRE LAS 8:00 Y LAS 17:00 H, HORA ESTÁNDAR DEL ESTE, PARA OBTENER ASISTENCIA.

GUARDE ESTE MANUAL PARA CONSULTAS FUTURAS



ADVERTENCIAS DE SEGURIDAD IMPORTANTES



ADVERTENCIAS DE SEGURIDAD GENERALES PARA LA HERRAMIENTAS ELÉCTRICAS

⚠ ADVERTENCIA: Lea todas las advertencias de seguridad y las instrucciones. La inobservancia de las advertencias e instrucciones puede causar descargas eléctricas, incendios o lesiones graves. **Guarde todas las advertencias e instrucciones para consultarlas en el futuro.** El término "herramienta eléctrica" en las advertencias se refiere a las herramientas eléctricas que funcionan con corriente (con cordón) o las que funcionan con batería (inalámbricas).

Área de trabajo

- **Mantenga limpia y bien iluminada el área de trabajo.** Un área de trabajo mal despejada o mal iluminada propicia accidentes.
- **No utilice herramientas motorizadas en atmósferas explosivas, como las existentes alrededor de líquidos, gases y polvos inflamables.** Las herramientas eléctricas generan chispas que pueden encender el polvo y los vapores inflamables.
- **Mantenga alejados a los niños y circunstantes al maniobrar una herramienta eléctrica.** Toda distracción puede causar la pérdida del control de la herramienta.

Seguridad eléctrica

- **Las clavijas de las herramientas eléctricas deben corresponder a las tomas de corriente donde se conectan. Nunca modifique la clavija de ninguna forma. No utilice ninguna clavija adaptadora con herramientas eléctricas dotadas de contacto a tierra.** Conectando las clavijas originales en las tomas de corriente donde corresponden se disminuye el riesgo de una descarga eléctrica.
- **Evite el contacto del cuerpo con las superficies de objetos conectados a tierra, como las tuberías, radiadores, estufas y refrigeradores.** Existe un mayor riesgo de descargas eléctricas si el cuerpo está haciendo tierra.
- **No exponga las herramientas eléctricas a la lluvia ni a condiciones de humedad.** La introducción de agua en una herramienta eléctrica aumenta el riesgo de descargas eléctricas.
- **No maltrate el cordón eléctrico. Nunca utilice el cordón para trasladar, desconectar o tirar de la herramienta eléctrica. Mantenga el cordón lejos del calor, aceite, bordes afilados y piezas móviles.** Los cordones eléctricos dañados o enredados aumentan el riesgo de descargas eléctricas.
- **Al utilizar una herramienta eléctrica a la intemperie, use un cordón de extensión apropiado para el exterior.** Usando un cordón adecuado para el exterior se disminuye el riesgo de descargas eléctricas.
- **Si debe operar una herramienta en lugares húmedos, use un suministro protegido por un interruptor de circuito con pérdida a tierra (GFCI).** El uso de un GFCI reduce el riesgo de descargas eléctricas.

Seguridad personal

- **Permanezca alerta, preste atención a lo que esté haciendo y aplique el sentido común al utilizar herramientas eléctricas. No utilice la herramienta eléctrica si está cansado o se encuentra bajo los efectos de alguna droga, alcohol o medicamento.** Un momento de inatención al utilizar una herramienta eléctrica puede causar lesiones corporales serias.
- **Utilice protección del equipo otros. Siempre póngase protección ocular.** El uso de equipo protector como mascarilla

para el polvo, calzado de seguridad, casco y protección para los oídos en las circunstancias donde corresponda disminuye el riesgo de lesiones.

- **Evite que la herramienta se active accidentalmente. Asegúrese de que el interruptor esté en la posición de apagado antes de conectar la herramienta a un suministro de corriente o de colocar un paquete de baterías.** Transportar herramientas eléctricas con el dedo en el interruptor o enchufar herramientas eléctricas que tienen el interruptor encendido puede ocasionar accidentes.
- **Retire toda llave o herramienta de ajuste antes de encender la herramienta eléctrica.** Toda llave o herramienta de ajuste dejada en una pieza giratoria de la herramienta eléctrica puede causar lesiones.
- **No estire el cuerpo para alcanzar mayor distancia. Mantenga una postura firme y buen equilibrio en todo momento.** De esta manera se logra un mejor control de la herramienta eléctrica en situaciones inesperadas.
- **Vístase adecuadamente. No vista ropas holgadas ni joyas. Mantenga el cabello, la ropa y los guantes alejados de las piezas móviles.** Las ropas holgadas y las joyas, así como el cabello largo, pueden engancharse en las piezas móviles.
- **Si se suministran dispositivos para conectar mangueras de extracción y captación de polvo, asegúrese de que éstas estén bien conectadas y se usen correctamente.** El uso de la captación de polvo puede reducir los peligros relacionados con éste.

Empleo y cuidado de la herramienta eléctrica

- **No fuerce la herramienta eléctrica. Utilice la herramienta eléctrica adecuada para cada trabajo.** La herramienta eléctrica adecuada efectúa mejor y de manera más segura el trabajo, si además se maneja a la velocidad para la que está diseñada.
- **No utilice la herramienta si el interruptor no enciende o no apaga.** Cualquier herramienta eléctrica que no pueda controlarse con el interruptor es peligrosa y debe repararse.
- **Desconecte la clavija del suministro de corriente o retire el paquete de baterías de la herramienta eléctrica, según sea el caso, antes de efectuarle cualquier ajuste, cambiarle accesorios o guardarla.** Tales medidas preventivas de seguridad reducen el riesgo de poner en marcha accidentalmente la herramienta.
- **Guarde las herramientas eléctricas desocupadas fuera del alcance de los niños y no permita que las utilicen personas no familiarizadas con las mismas o con estas instrucciones.** Las herramientas eléctricas son peligrosas en manos de personas no capacitadas en el uso de las mismas.
- **Preste servicio a las herramientas eléctricas. Revise para ver si hay desalineación o atoramiento de piezas móviles, ruptura de piezas o cualquier otra condición que pueda afectar el funcionamiento de la herramienta. Si está dañada la herramienta eléctrica, permita que la reparen antes de usarla.** Numerosos accidentes son causados por herramientas eléctricas mal cuidadas.
- **Mantenga las herramientas de corte afiladas y limpias.** Las herramientas de corte bien cuidadas y con bordes bien afilados, tienen menos probabilidad de atascarse en la pieza de trabajo y son más fáciles de controlar.

ADVERTENCIAS DE SEGURIDAD GENERALES PARA LA HERRAMIENTAS ELÉCTRICAS

- **Utilice la herramienta eléctrica, los accesorios y brocas, hojas y cuchillas de corte, ruedas de esmeril, etc. de conformidad con estas instrucciones, tomando en cuenta las condiciones de trabajo y la tarea por realizar.** Si se utiliza la herramienta eléctrica para operaciones diferentes de las indicadas podría originar una situación peligrosa.

Servicio

- **Permita que un técnico de reparación calificado preste**

servicio a la herramienta eléctrica, y sólo con piezas de repuesto idénticas. De esta manera se mantiene la seguridad de la herramienta eléctrica.

- **Al dar servicio a una herramienta eléctrica, sólo utilice piezas de repuesto idénticas. Siga las instrucciones señaladas en la sección Mantenimiento de este manual.** El empleo de piezas no autorizadas o el incumplimiento de las instrucciones de mantenimiento puede significar un riesgo de descarga eléctrica o de lesiones.

ADVERTENCIAS DE SEGURIDAD DE LA MOTOSIERRA TELESCÓPICO

- **Mantenga todas las partes del cuerpo alejadas de la motosierra telescópico mientras esté en funcionamiento. Antes de encender la motosierra telescópico, asegúrese de que no esté en contacto con nada.** Un momento de distracción mientras usa la motosierra telescópico puede hacer que la motosierra telescópico agarre su ropa o una parte de su cuerpo.
- **Sostenga la herramienta eléctrica únicamente por las partes aisladas, porque la misma podría morder cables ocultos.** Si la motosierra telescópico toca un cable vivo, las piezas metálicas de la herramienta podrían energizarse y producirle una descarga eléctrica al operador.
- **Use gafas de seguridad y protección auditiva. También se recomienda usar equipo de protección para la cabeza, las manos, las piernas y los pies.** La indumentaria de protección adecuada reducirá las lesiones personales en caso de que salgan partículas despedidas o su cuerpo toque accidentalmente la motosierra telescópico.
- **Siempre mantenga un buen apoyo y utilice la motosierra telescópico únicamente sobre superficies fijas, firmes y niveladas.** Las superficies resbaladizas o inestables pueden hacerle perder el equilibrio o el control de la motosierra telescópico.
- **Cuando corte una rama que esté sometida a tensión, esté atento al retorno.** Cuando se libera la tensión de las fibras de madera, la rama podría golpear al operador o lanzar la motosierra telescópico en forma descontrolada.

- **Tenga extremo cuidado al cortar maleza o retoños.** El material delgado podría quedar atrapado en la motosierra telescópico y salir disparado hacia usted o hacerle perder el equilibrio.
- **Siga las instrucciones para lubricar la herramienta, tensionar la cadena y cambiar los accesorios.** Si la cadena no está correctamente tensionada o lubricada, podría romperse o presentar un mayor riesgo de que ocurra un contragolpe.
- **Mantenga los mangos secos, limpios y sin aceite ni grasa.** Los mangos con aceite o grasa son resbaladizos y pueden hacerle perder el control.
- **Corte únicamente madera. No use la motosierra telescópico para usos distintos de los previstos.** El uso de la motosierra telescópico para fines distintos de los previstos podría dar lugar a una situación de riesgo.
- **Use únicamente barras y cadenas de repuesto indicadas por el fabricante.** El uso de barras y cadenas de repuesto incorrectas podría hacer que la cadena se rompa o que se produzcan contragolpes.
- **Siga las instrucciones de afilado y mantenimiento de la cadena de la sierra que provee el fabricante.** Disminuir la altura del calibrador de profundidad puede aumentar la probabilidad de que ocurra un contragolpe.

CABLE DE EXTENSIÓN. Asegúrese de que el cable de extensión esté en buenas condiciones. Además, compruebe que tenga el grosor suficiente para transportar la corriente que necesitará el producto. Un cable de extensión muy pequeño provocará una disminución en la tensión de la línea y, como resultado, una pérdida de potencia y recalentamiento. La siguiente tabla muestra el tamaño correcto que se debe usar según la longitud del cable y el amperaje de la etiqueta. Ante la duda, utilice el siguiente calibre más grueso. Cuanto más bajo es el número de calibre, más grueso es el cable.

Calibre mínimo para los cables						
Voltios	Longitud total del cable en metros (pies)					
120V	0-7,6	7,9-15,2	15,5-30,4	30,7-45,7		
	(0-25)	(26-50)	(51-100)	(101-150)		
Amperaje						
Más de	No más de	Calibre AWG				
0	- 6	18	16	16	14	
6	- 10	18	16	14	12	
10	- 12	16	16	14	12	
12	- 16	14	12	No se recomienda		

DOBLE AISLAMIENTO. El doble aislamiento es un concepto de seguridad en las herramientas eléctricas que elimina la necesidad del acostumbrado cable de alimentación puesto a tierra mediante el sistema de tres cables. Todas las piezas metálicas expuestas están separadas de los componentes metálicos internos del motor por un aislamiento protector. Las herramientas con doble aislamiento no necesitan la conexión a tierra.

NOTA: La finalidad del sistema de doble aislamiento es proteger al usuario de una descarga eléctrica provocada por una rotura del aislamiento interno de la herramienta. Respete todas las precauciones generales de seguridad para evitar una descarga eléctrica.

El cable de extensión y el cable de alimentación se pueden atar para evitar que se desconecten durante el uso. Realice el nudo como se muestra en la imagen y, después, conecte el enchufe del cable de alimentación en el receptáculo del cable de extensión. Este método también se puede aplicar para unir dos cables de extensión.



ADVERTENCIA: Utilice los cables de extensión de la puerta rotulados SW-A, SOW-A, STW-A, SJW-A o SJTW-A. Estos cables están especificados para usarse al aire libre y reducir el riesgo de descarga eléctrica.

ENCHUFES POLARIZADOS. Para reducir el riesgo de una descarga eléctrica, este equipo tiene un enchufe polarizado (un contacto es más ancho que el otro). Se debe utilizar un cable de extensión polarizado adecuado de dos o tres cables. Las conexiones polarizadas encajan de una sola manera. Asegúrese de que el extremo del receptáculo del cable de extensión tenga ranuras de anchos diferentes para los contactos. Invierta el enchufe si no encaja exactamente en el cable de extensión. Si aun así no encaja, consiga un cable de extensión adecuado. Si el cable de extensión no se adapta bien al tomacorriente, llame a un electricista competente para que instale un tomacorriente adecuado. No modifique el enchufe de la herramienta ni el cable de extensión de ningún modo.

VERIFIQUE LAS PIEZAS DAÑADAS. Antes de seguir usando el cortasetos, se deberán revisar los protectores u otras piezas dañadas en forma exhaustiva para determinar si la herramienta funcionará correctamente y realizará el trabajo previsto. Verifique la alineación y las uniones de las piezas móviles, el montaje, las averías y otros factores que puedan afectar el funcionamiento. Un protector o cualquier otra pieza dañada deben ser reemplazados o reparados en forma adecuada. Comuníquese con nuestra línea de ayuda de atención al cliente al 1-800-633-15011 para recibir asistencia.

⚠️ ADVERTENCIA: Disposición 65 del estado de California: Este producto contiene químicos reconocidos por el estado de California como causantes de cáncer, defectos de nacimiento u otros efectos nocivos para el aparato reproductor.

⚠️ ADVERTENCIA: Parte del polvo y los residuos generados por esta herramienta podría contener químicos reconocidos por el estado de California como causantes de cáncer, defectos de nacimiento u otros efectos nocivos para el aparato reproductor. Algunos ejemplos de estos productos químicos son:

- químicos presentes en fertilizantes;
- compuestos en insecticidas, herbicidas y pesticidas;
- arsénico y cromo de maderas tratadas químicamente.

El riesgo que usted corre al exponerse a estos químicos varía según la frecuencia con la que realiza este tipo de trabajo. Para reducir la exposición, trabaje en una zona bien ventilada y utilice equipo de protección aprobado, como mascarillas antipolvo especialmente diseñadas para filtrar partículas microscópicas.

⚠️ ADVERTENCIA: Cáncer y Daño Reproductivo - www.P65Warnings.ca.gov.

⚠️ PRECAUCIÓN: Nunca se pare bajo la rama que está cortando. Ubíquese fuera del alcance de desechos que puedan caer.

ESPECIFICACIONES DEL PRODUCTO

PS44008

Entrada.....	120V, 60Hz, 6.5A, CA únicamente
Velocidad.....	11m/s
Longitud de la barra Barra Oregon.....	20 cm (8 pulg.)
Largo total en extensión	2.81 m (9 pies 3 pulg.)
Peso	3.7 kg (8.2 libras)

Mango telescópico - Barras automáticas y engrase de cadenas - Cabezal de corte ajustable

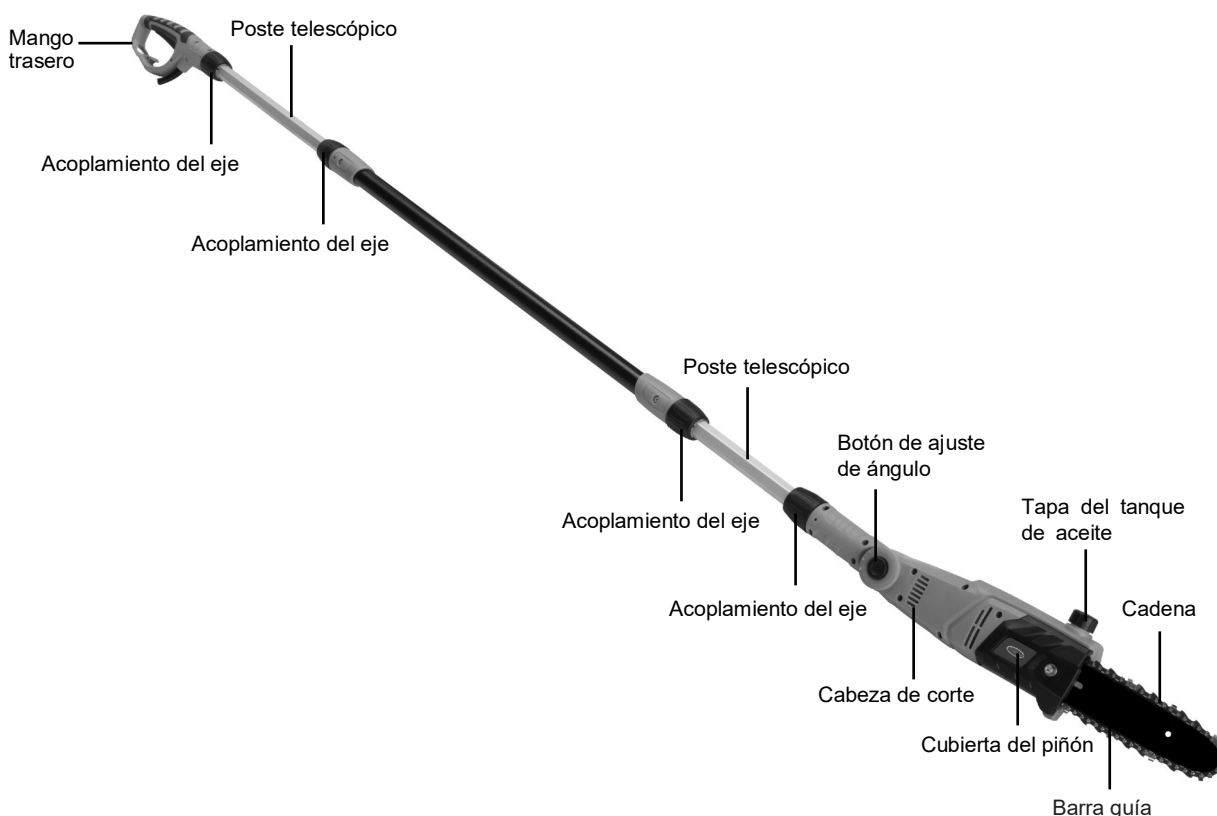

MONTAJE

DESEMBALAJE

Este producto requiere algunas operaciones de montaje.

Extraiga el producto y los accesorios de la caja con cuidado. Asegúrese de que estén incluidos todos los elementos detallados en la lista de embalaje.

Inspeccione el producto detenidamente para corroborar que no existan roturas ni averías ocurridas durante el envío.

No deseche el material de embalaje hasta haber inspeccionado exhaustivamente el producto y comprobado que funciona en forma satisfactoria.

LISTA DE EMBALAJE

- Cabezal de corte
- Asamblea de poste
- Mango trasero
- Cubiertas de cuchillas
- Llave hexagonal
- Manual de instrucciones

⚠ ADVERTENCIA: Si alguna pieza falta o está dañada, no utilice este producto hasta reponer la pieza en cuestión. De lo contrario, podría sufrir lesiones corporales serias.

Si alguna pieza falta o está dañada, llame al 1-800-633-15011 para obtener asistencia.

CONJUNTO DE CABEZA DE POLE Y CORTE

1. Afloje el acoplamiento del eje A girándolo en el sentido contrario a las agujas del reloj y tire del palo de extensión a la longitud deseada. Apriete el acoplamiento del eje A girándolo hacia la derecha.

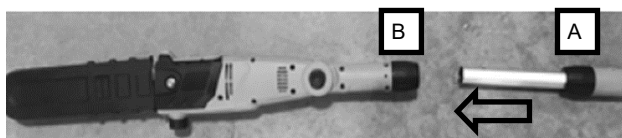

2. Afloje el acoplamiento del eje B girándolo hacia la izquierda.

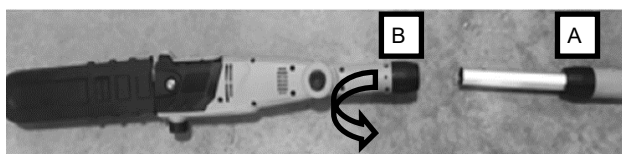

3. Alinee la flecha en el cabezal de corte con el pasador de bloqueo saliente en el eje.

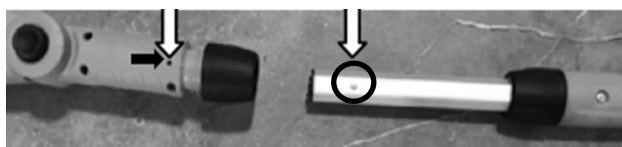

4. Inserte el palo en el cabezal de corte hasta que el pasador se trabe en su lugar.

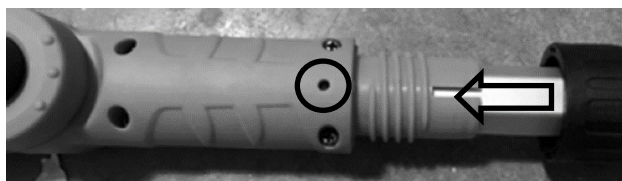

5. Apriete el acoplamiento del eje B girándolo hacia la derecha.

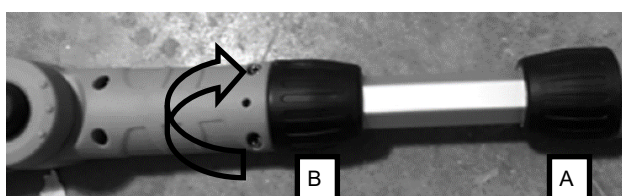

ASAMBLEA DE POLE Y MANGO

1. Afloje el acoplamiento del eje A girándolo en el sentido contrario a las agujas del reloj y tire del palo de extensión a la longitud deseada. Apriete el acoplamiento del eje A girándolo hacia la derecha.

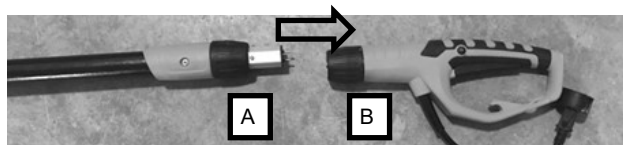

2. Afloje el acoplamiento del eje B girándolo hacia la izquierda.

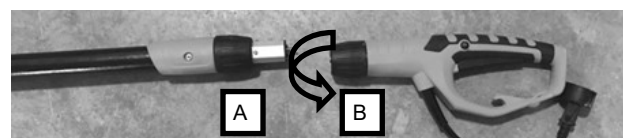

3. Alinee la flecha en el mango con el pasador de bloqueo sobresaliente en el eje.

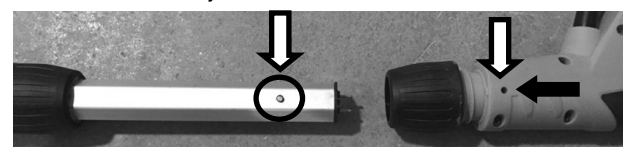

4. Inserte el poste en el asa hasta que el pasador se trabe en su lugar.

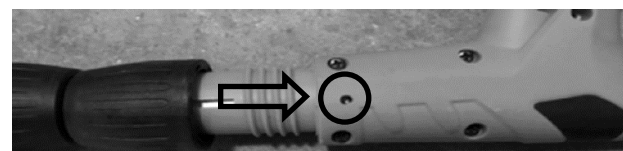

5. Apriete el acoplamiento del eje B girándolo hacia la derecha.



TABLA DE DESMONTAJE Y CABEZA DE CORTE / MANIJA

Para desmontar el palo y la cabeza de corte o mango,

1. Afloje el acoplamiento del eje girándolo hacia la izquierda;
2. Use un clavo pequeño para presionar el pasador de bloqueo en la ranura;
3. Sepáralos.

AJUSTARLATELESCÓPICO

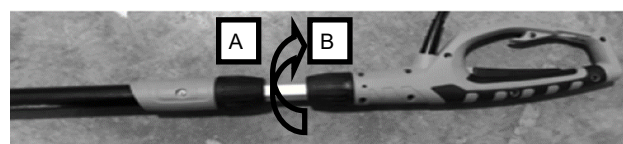
1. Para ajustar el polo telescópico, desconecte el producto del suministro eléctrico. Gire el acoplamiento del eje hacia la izquierda para aflojar. Extienda el accesorio telescópico hasta que tenga la longitud deseada.

NOTA: Extienda el accesorio hasta que tenga la longitud mínima necesaria para alcanzar la rama que desea cortar.

2. Gire el collar de fijación en el sentido de las agujas del reloj y asegure el polo en posición hasta que quede firme.

⚠ ADVERTENCIA: Si no bloquea el mango del cabezal de potencia como se indica, puede sufrir lesiones personales.



INSTALACIÓN / REEMPLAZO DE LA BARRA GUÍA Y LA CADENA

⚠ PELIGRO: Nunca encienda el motor antes de instalar la barra guía, la cadena y la tapa de la cadena. Si estas piezas no están en su lugar, el embrague puede salir disparado o explotar, lo que expondrá al usuario a una posible lesión grave.

⚠ ADVERTENCIA: Para evitar lesiones personales graves, lea y comprenda las instrucciones de seguridad provistas.

⚠ ADVERTENCIA: Antes de realizar alguna tarea de mantenimiento, asegúrese de que la herramienta este desconectada del suministro eléctrico. De lo contrario, podría sufrir lesiones personales de gravedad.

⚠ PRECAUCIÓN: Use siempre guantes al manipular la barra y la cadena. Estos componentes son filosos y pueden contener rebabas.

⚠ ADVERTENCIA: Nunca toque o ajuste la cadena mientras el motor está en funcionamiento. La cadena de la motosierra telescópico es muy filosa; por lo tanto, siempre utilice guantes de protección al realizar el mantenimiento de la cadena para evitar posibles laceraciones graves

⚠ NOTA: Use únicamente piezas de reemplazo idénticas al reemplazar la barra guía y la cadena.

1. Desconecte la motosierra telescópico de la fuente de alimentación.
2. Afloje el perno de la cubierta del piñón girándolo hacia la izquierda con la llave hexagonal provista.

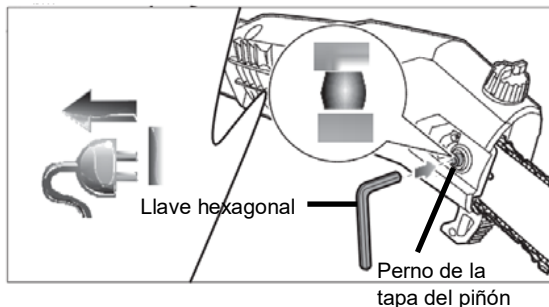

3. Retire la cubierta del piñón.
4. Retire la barra y la cadena de la superficie de montaje.

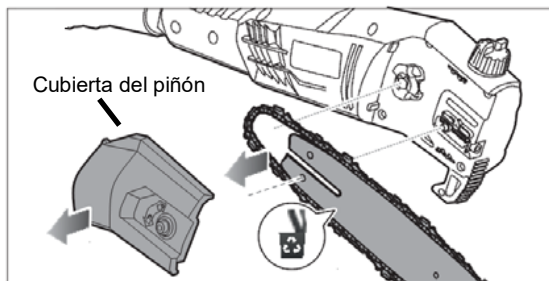

5. Retire la cadena vieja de la barra.
6. Extienda la nueva cadena de la sierra formando círculo y enderece todo retorcimiento presente en la misma. Los dientes de corte deben estar orientados en la dirección desplazamiento de la cadena. Si están orientados en la dirección opuesta, invierta la posición de la cadena.

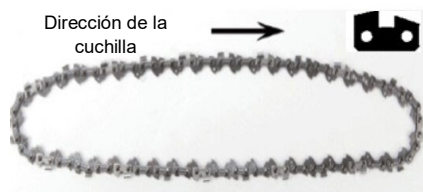

7. Coloque los eslabones impulsores de la cadena en la ranura de la barra.

⚠ NOTA: Verifique que la dirección de la cadena sea la correcta.

8. Coloque la cadena de manera que haya un lazo en la parte posterior de la barra.

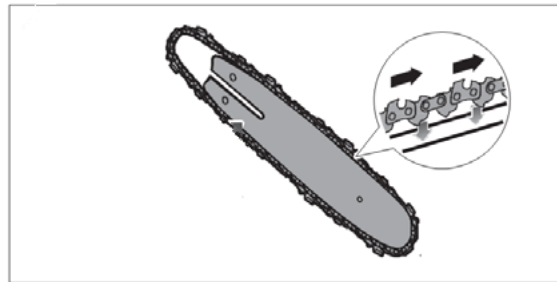

9. Sostenga la cadena en posición sobre la barra y coloque el lazo alrededor de la rueda dentada.
10. Coloque la barra al ras contra la superficie de montaje de manera que el poste de tensión esté en la ranura de la barra.

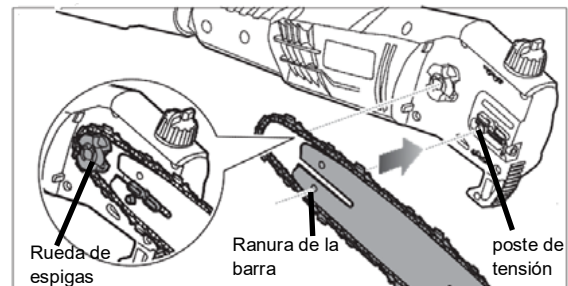

11. Vuelva a colocar la cubierta del piñón.
12. Apriete el perno de la cubierta, pero deje la barra libre para moverse para ajustar la tensión.

13. Elimine toda la holgura de la cadena girando el perno de tensión de la cadena en el sentido de las agujas del reloj con la llave hexagonal provista hasta que la cadena encaje

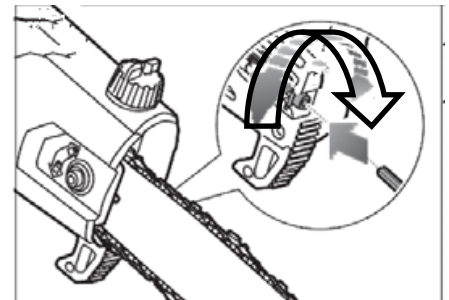

firmeramente contra la barra con los enlaces de transmisión en la ranura de la barra.

14. Apriete el perno de la cubierta del piñón con la llave hexagonal provista.

TENSIÓN DE LA CADENA DE LA MOTOSIERRA TELESCÓPICO

- Afloje el perno de la cubierta en sentido contrario a las agujas del reloj con la llave hexagonal provista.
- Para apretar la cadena, gire el perno de tensión hacia la derecha. Para aflojar la tensión, gire el perno de tensión hacia la izquierda.
- Apriete la cubierta del piñón girando el perno de la tapa hacia la derecha con la llave hexagonal provista.
- Reajuste la tensión de la cadena de la sierra cuando sea necesario.

⚠ NOTA: La cadena tendrá la tensión correcta si no hay comba en la parte inferior de la barra guía y la cadena está ajustada pero se puede girar a mano sin que se trabé.

⚠ NOTA: Una cadena nueva tiende a estirarse; por lo tanto, revise la tensión de la cadena periódicamente y ajústela según sea necesario.

OPERACIÓN

Antes de encender la unidad, asegúrese de que la motosierra telescópica no esté en contacto con ningún objeto.

PARA ENCENDER LA HERRAMIENTA

Presione el botón de bloqueo con el pulgar y luego apriete el gatillo con los dedos. (Una vez que la herramienta está en marcha, puede soltar el botón de bloqueo).

PARA APAGAR LA MÁQUINA

Suelte el gatillo.

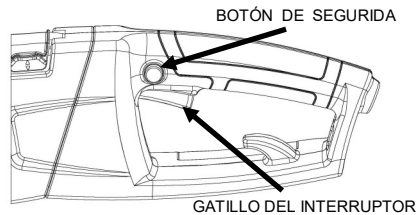

AJUSTE DEL ÁNGULO DEL POSTE VI CABEZA:

1. Para ajustar el ángulo de corte, presione el botón de ajuste de ángulos.
2. Gire la sierra hacia el ángulo deseado.
3. El ángulo puede oscilar entre -30° y 30° grados.

BOTÓN DE AJUSTE DE ANGULO

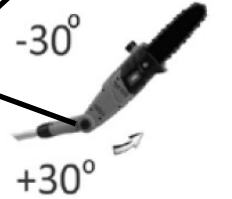

ADVERTENCIA: Para prevenir lesiones personales, tenga en cuenta las siguientes recomendaciones:

- Lea el manual de instrucciones antes de usar el producto.
- Guarde el manual de instrucciones.
- Mantenga las manos alejadas de las cuchillas.
- Sostenga la herramienta con ambas manos en los mangos. No se estire demasiado.

Un buen agarre firme en el palo y el mango con ambas manos lo ayudará a mantener el control. Coloque una mano en el palo y su otra mano en la manija trasera con los pulgares y los dedos rodeando el palo y la manija. Si sujeta la motosierra telescópica con firmeza y ubica el mango contra su cuerpo, podrá mantenerla bajo control. No la suelte.

ADVERTENCIA: No opere la motosierra telescópica en un árbol, en una escalera ni en un andamio; esto es sumamente peligroso.

PRECAUCIÓN: La cadena se mueve por inercia después de apagar el motor. No trabaje en condiciones de humedad.

Tenga suma precaución al cortar broza de pequeño tamaño, vástagos o ramas con cierta tensión, debido a que los materiales delgados y tensos, al entrar en contacto con la motosierra telescópica, pueden salir proyectados hacia usted, hacerle perder el equilibrio o saltar hacia atrás.

ADVERTENCIA: No permita que la familiaridad con este tipo de herramienta lo haga descuidado. Recuerde que una fracción de segundo descuidada es suficiente para infligir lesiones graves.

ADVERTENCIA: No corte árboles cerca de cables eléctricos o edificios.

PRECAUCIÓN: La falta de lubricación de la cadena provocará daños a la barra y la cadena. Use únicamente un aceite de buena calidad para la barra y la cadena, si no hubiera, lo puede reemplazar por aceite de motor de viscosidad SAE 30. El consumo aproximado de aceite durante un minuto de uso es de 0,15 onzas líquidas (5 ml).

NOTA: Es normal que la motosierra telescópica pierda parte del aceite cuando no está en uso. Para evitarlo, vacíe el tanque de aceite después de cada uso. Cuando almacene la unidad durante un período prolongado (tres meses o más) asegúrese de que la cadena esté ligeramente lubricada; esto evitará que se oxide la rueda dentada de la barra y la cadena.

ADVERTENCIA: No coloque ningún tipo de accesorio o dispositivo de sujeción en la motosierra telescópica. Dicha práctica podría resultar peligrosa.

ADVERTENCIA: Mantenga el cable alejado de la cadena mientras utiliza la motosierra telescópica. Tenga cuidado de no tropezar con el cable de extensión.

ADVERTENCIA: Es posible que se produzca una fuerza de retroceso cuando la cadena en movimiento toca un objeto con la parte superior de la punta de la barra guía o cuando la madera atrapa y aprieta la motosierra telescópica en el corte. El contacto con la parte superior de la punta de la barra guía puede provocar que la cadena se incruste en el objeto y se detenga por un instante. El resultado es una rapidísima reacción inversa que impulsa la barra guía hacia arriba y hacia atrás en dirección al operario. Si se aprieta la motosierra telescópica a lo largo de la parte superior de la barra guía, ésta puede salir proyectada rápidamente hacia atrás en dirección al operario. Cualquiera de estas reacciones puede producir la pérdida de control de la motosierra telescópica, lo que puede hacer que el operario pierda el equilibrio y sufra lesiones graves. No dependa exclusivamente de los dispositivos de seguridad integrados a la motosierra telescópica. Como usuario, deberá tomar varias medidas para evitar accidentes y lesiones en sus trabajos de corte.

ZONA DE PELIGRO DE RETROCESO

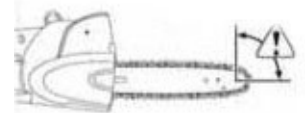

Se deben tener en cuenta las siguientes precauciones para evitar que se produzca una fuerza de retroceso:

1. Sostenga el mango y la empuñadura con firmeza con ambas manos cuando la unidad esté en funcionamiento. Coloque la mano derecha en la empuñadura trasera y la izquierda en el mango de la motosierra telescópica con los pulgares y dedos rodeándolos. Si sujeta la motosierra telescópica con firmeza y ubica la empuñadura contra su cuerpo, podrá mantenerla bajo control.
2. Asegúrese de que no haya obstrucciones en el área donde está trabajando. No permita que la punta de la barra guía toque ningún tronco, rama, cerca ni otra obstrucción con la que la motosierra telescópica pudiera entrar en contacto mientras trabaja.
3. Siempre corte con la unidad funcionando a toda velocidad. Apriete el gatillo del acelerador hasta el fondo y mantenga una velocidad de corte constante.
4. Use guantes antideslizantes para lograr un máximo agarre y protección.

Primero, corte las ramas inferiores. De este modo, habrá más lugar para que caigan las ramas superiores.

Trabaje con lentitud y sostenga la motosierra telescópica firmemente con ambas manos.

Mantenga una base de apoyo firme y un buen equilibrio.

ADVERTENCIA: Para protegerse de una posible electrocución, mantenga una distancia mínima de 15 metros (50 pies) de las líneas eléctricas aéreas.

ADVERTENCIA: Las personas que se encuentren en el lugar deberán permanecer a una distancia de por lo menos 15 metros (50 pies).

ADVERTENCIA: No corte árboles cerca de cables eléctricos ni de edificaciones. Si la cadena se atasca en algún cable o línea eléctrica, NO TOQUE LA BARRA NI LA CADENA. PUEDEN ESTAR ELECTRIFICADAS Y SER PELIGROSAS.

OPERACIÓN

MANTENGA LA POSICIÓN DE CORTE CORRECTA

El peso debe ser equilibrado con ambos pies sobre suelo firme.

Coloque el brazo izquierdo con el codo trabado en la posición de "brazo extendido" para soportar la fuerza de retroceso. Su mano derecha debe estar agarrando el asa y colocada firmemente contra el cuerpo para mayor soporte.

Su cuerpo siempre debe estar a la izquierda de la línea de la cadena.

PROCEDIMIENTO BÁSICO DE CORTE

Habitualmente, para los árboles pequeños de hasta 15 ó 18 cm (6 ó 7 pulgadas) de diámetro se necesita un solo corte. Los árboles grandes requieren cortes con muescas. Las muescas determinan la dirección en la que caerá el árbol.

ADVERTENCIA: Si el árbol comienza a caer en la dirección incorrecta o si la motosierra telescópica queda atrapada o colgada durante la caída, deje la herramienta y póngase a salvo.

ADVERTENCIA: En forma periódica, eche una mirada a la parte superior del árbol durante el corte posterior para asegurarse de que el árbol va a caer en la dirección deseada.

Practique cortando algunos troncos pequeños con la técnica que se describe a continuación para familiarizarse con el uso de la motosierra telescópica antes de comenzar una operación de tala importante.

Adopte la postura adecuada delante de la madera con la motosierra telescópica apagada.

Apriete el gatillo y permita que la cadena acelere hasta la velocidad máxima antes de comenzar a cortar.

Sostenga la motosierra telescópica firmemente con ambas manos.

La unidad debe estar funcionando durante todo el tiempo que esté cortando; mantenga una velocidad constante.

Permita que la cadena realice el corte por usted; ejerza sólo una ligera presión hacia abajo. Si fuerza el corte, se dañará la barra, la cadena o la unidad.

No aplique presión sobre la motosierra telescópica al final del corte.

Al talar un árbol, las demás personas deben mantenerse a una distancia segura de la zona de corte. Durante las operaciones de tala, la distancia segura deberá ser al menos el doble de la altura de los árboles más grandes que se encuentran en la zona de tala. Si el árbol entra en contacto con algún cable de servicios, se deberá notificar a la empresa del servicio inmediatamente.

Siempre corte con ambos pies bien apoyados en suelo firme para evitar la pérdida del equilibrio.

Cuando utilice la motosierra telescópica de cadena, no realice cortes por encima de la altura del pecho.

CORTE DE RAMAS

Este procedimiento consiste en quitar las ramas de un árbol caído.

Trabaje lentamente y mantenga ambas manos en la motosierra con un agarre firme. Cerciórese de tener una base de sustentación firme y el peso distribuido de manera uniforme en ambos pies.

Deje las ramas más grandes como apoyo debajo del árbol para mantenerlo a cierta altura del suelo mientras realice los cortes.

Se recomienda cortar una rama por vez. Retire las ramas cortadas del área de trabajo periódicamente para mantener la zona limpia y segura.

Las ramas sometidas a cierta tensión deben cortarse de abajo hacia arriba para evitar que la cadena quede atascada.

El árbol debe estar entre usted y la motosierra durante el corte de las ramas. Corte desde el lado opuesto del árbol a la rama que está cortando.

ADVERTENCIA: Nunca trepe a un árbol para cortar una rama o para podarlo. No debe ubicarse sobre escaleras, plataformas, troncos ni en ninguna posición que pueda provocar la pérdida del equilibrio o del control de la motosierra.

CORTE DE RAMAS



CORTE LAS RAMAS DE A UNA POR VEZ Y DEJE LAS DE APOYO DEBAJO DEL ÁRBOL HASTA FINALIZAR EL CORTE DEL TRONCO.

PODA

La poda es el recorte de las ramas de un árbol vivo.

Trabaje lentamente y mantenga ambas manos en la motosierra con un agarre firme. Cerciórese de tener una base de sustentación firme y el peso distribuido de manera uniforme en ambos pies.

Al podar árboles, es importante no realizar el corte final junto al tronco principal hasta que haya cortado la rama lo suficiente para reducir el peso. Esto evita que se desprenda la corteza del tronco principal.

Realice el primer corte a 15 cm (6 pulg.) del tronco del árbol en la parte inferior de la rama. Para hacer este corte, use la parte superior de la barra guía. (Corte la rama hasta llegar a 1/3 de su diámetro). Desplácese de 5 a 10 cm (2 a 4 pulg.) hacia el extremo de la rama. Luego, realice otro corte desde la parte superior de la misma. Continúe el corte hasta que la rama se haya separado del árbol. Realice el tercer corte lo más cerca posible del tronco, en la parte inferior de la base de la rama. Para hacer este corte, use la parte superior de la barra guía. Corte la rama hasta llegar a 1/3 del diámetro de la base. Realice el cuarto corte exactamente arriba del tercero. Corte hacia abajo hasta que se una con el tercer corte. De esta forma, retirará la base de la rama.

Monda

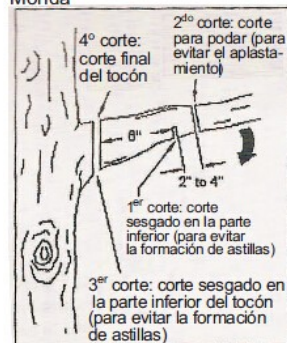

PALOS QUE REBOTAN

Se trata de cualquier tronco, rama, tocón o vástago que está doblado por la aplicación de tensión de otra madera de tal modo que saltará si se corta o se extrae la madera que lo retiene.

ADVERTENCIA: Tenga cuidado, estos palos son peligrosos porque podrían provocar lesiones graves e incluso la muerte.

TENSIÓN DE LA CADENA Y MANTENIMIENTO

TENSIÓN DE LA CADENA

Detenga el motor antes de ajustar la tensión de la cadena.

Asegúrese de que el perno de la cubierta del piñón esté aflojado para apretarlo con los dedos, gire el perno de tensión de la cadena en el sentido de las agujas del reloj para tensar la cadena. Una cadena fría tendrá la tensión correcta si no hay holgura en la parte inferior de la barra guía, y si está ajustada pero se puede girar a mano sin que se trabaje.

Se debe volver a tensar la cadena cuando la línea horizontal de los eslabones impulsores sobresalga de la ranura de la barra.

Durante el funcionamiento normal de la motosierra, la temperatura de la cadena aumentará. Los eslabones impulsores de una cadena tibia con la tensión correcta colgarán aproximadamente a 0,050 pulgadas (1,25 mm) de la ranura de la barra. Asegúrese de tensar la cadena mientras está tibia, puede quedar demasiado ajustada al enfriarse. Verifique la "tensión en frío" antes del próximo uso.

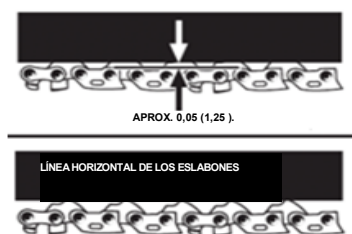

NOTA: Una cadena nueva tiende a estirarse. Revise la tensión periódicamente y ajústela según sea necesario.

MANTENIMIENTO DE LA CADENA

PRECAUCIÓN: Desconecte la motosierra del suministro eléctrico y asegúrese de que la cadena se haya detenido antes de realizar cualquier trabajo de mantenimiento en la motosierra.

Para lograr un corte uniforme y rápido, la cadena debe tener un mantenimiento adecuado. Es necesario afilar la cadena cuando la madera tiene astillas pequeñas y produce mucho polvo. Se debe aplicar fuerza para que la cadena penetre en la madera durante el corte; de lo contrario, la cadena cortará hacia un costado. Durante el mantenimiento de la cadena, recuerde:

- Un ángulo de limado incorrecto de la placa lateral puede aumentar el riesgo de retroceso intenso.
- La separación del puntal inclinado (calibre de profundidad).
- Si el calibre es demasiado bajo, aumenta el riesgo de fuerza de retroceso.
- Si no es lo suficientemente bajo, la capacidad de corte disminuye.
- Si los dientes de las cuchillas han golpeado objetos duros como clavos y piedras o se erosionaron por la acción del barro o la arena presentes en la madera, el proveedor del servicio técnico deberá afilar la cadena.

NOTA: Al reemplazar la cadena, inspeccione la rueda dentada para verificar si está gastada o dañada. Si existen signos de desgaste o daños en las áreas indicadas, reemplace la rueda dentada en el servicio técnico autorizado.

AFILADO DE LAS CUCHILLAS

Asegúrese de limar todas las cuchillas según los ángulos específicos y a la misma longitud; la rapidez en el corte se logra sólo cuando todas las cuchillas están uniformes.

Use guantes para protegerse las manos. Tense la cadena en la forma correcta antes del afilado. Consulte la sección "Tensión de la cadena" que aparece anteriormente en este manual. Realice el trabajo de limado en la mitad de la barra.

Utilice una lima redonda de 5/32 pulg. de diámetro y un soporte.

Mantenga el nivel de la lima con la placa superior del diente. No permita que la lima se hunda ni se balancee. Aplique una presión leve pero firme; dirija la lima hacia el ángulo frontal del diente.

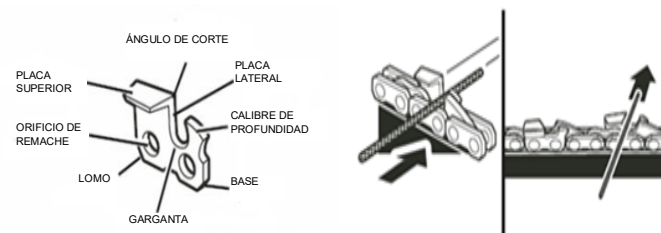

Levante la lima del acero en cada pasada de vuelta.

Realice algunas pasadas firmes en cada diente. Lime todas las cuchillas izquierdas en una misma dirección. Luego siga con el otro lado y lime las cuchillas derechas en la dirección opuesta. De vez en cuando, retire las limaduras con un cepillo de alambre.

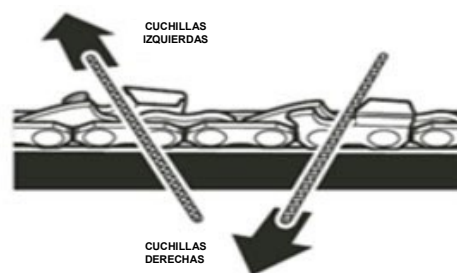

ADVERTENCIA: El afilado incorrecto de la cadena aumenta el riesgo de fuerza de retroceso.

ADVERTENCIA: La falta de reparación o reemplazo de una cadena dañada puede provocar lesiones de gravedad.

ADVERTENCIA: La cadena de la motosierra es muy filosa; por lo tanto, siempre utilice guantes de protección al realizar el mantenimiento de la cadena.

ÁNGULO DE LIMADO DE LA PLACA SUPERIOR

Ángulo correcto de 30 grados: los soportes de la lima están señalizados con marcas guía para alinear la lima correctamente y lograr el ángulo adecuado de la placa superior.

Menos de 30 grados: se obtiene un corte cruzado.

Más de 30 grados: se obtiene un borde en bisel que pierde filo rápidamente.

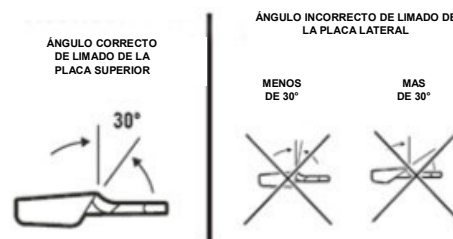

ÁNGULO DE LA PLACA LATERAL

Correcto: 80 grados se producen automáticamente si se utiliza la lima del diámetro correcto en el soporte de la lima.

Gancho: se "traba" y pierde filo rápidamente. Aumenta el riesgo de retroceso. Esto se produce al usar una lima de un diámetro demasiado pequeño o que se sostiene en una posición baja.

Inclinación hacia atrás: necesita demasiada presión de alimentación, causa un desgaste excesivo a la barra y cadena. Esto se produce al usar una lima de un diámetro demasiado grande o que se sostiene en una posición muy alta.

TENSIÓN DE LA CADENA Y MANTENIMIENTO

ÁNGULO CORRECTO DE LIMADO DE LA PLACA LATERAL



ÁNGULO INCORRECTO DE LIMADO DE LA PLACA LATERAL

GANCHO



INCLINACIÓN HACIA ATRÁS

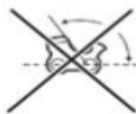

SEPARACIÓN DE PUNTA INCLINADO
0,025 pulg. (0,6 mm).

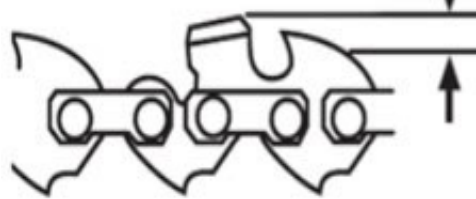

SEPARACIÓN DEL CALIBRE DE PROFUNDIDAD

El calibre de profundidad se debe mantener a una distancia de 0,025 pulg. (0,6 mm). Utilice una herramienta para verificar las separaciones del calibre de profundidad.

Después de limar la cadena, compruebe la separación del calibre de profundidad.

Utilice una lima plana y una empalmadora para bajar todos los calibres de manera uniforme. Existen en el mercado empalmadoras de calibre de profundidad de 0,020 a 0,035 pulg. (0,5 mm a 0,9 mm). Utilice una empalmadora de 0,025 pulg. (0,6 mm). Después de bajar cada calibre de profundidad, restituya la forma original redondeando el frente. Tenga cuidado de no dañar los eslabones impulsores contiguos con el borde de la lima.

Los calibres de profundidad se deben ajustar con la lima plana en la misma dirección en que se afiló la cuchilla contigua con la lima redonda. Tenga la precaución de no tocar la cara de la cuchilla con la lima plana al ajustar los calibres de profundidad.

EMPALMADORA DE CALIBRE DE PROFUNDIDAD



LIMA PLANA

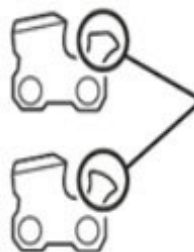

RESTITUIR LA FORMA ORIGINAL REDONDEANDO EL FRENTE.

MAINTENANCE

ANTES DE USAR: Llene el depósito con aceite nuevo de buena calidad para barra formulado y recomendado para motosierras.

Si el producto se ha caído, inspecciónelo cuidadosamente para comprobar si sufrió algún daño. Si la cuchilla está doblada, la caja tiene grietas o los mangos están rotos, o si detecta alguna otra condición que pudiera afectar el funcionamiento de la motosierra, comuníquese con nuestra línea de ayuda de atención al 1-800-633-15011 para recibir asistencia.

PRECAUCIÓN: Evite en todo momento que líquidos de frenos, gasolina, productos a base de petróleo, aceites penetrantes, etc. entren en contacto con piezas plásticas. Contienen químicos que pueden dañar, debilitar o destrozarse el plástico.

Asegúrese de que la unidad esté desconectada del suministro eléctrico y luego utilice únicamente un jabón suave y un paño húmedo para limpiar la herramienta. No permita que entre líquido en el interior de la herramienta ni sumerja ninguna pieza en líquido.

IMPORTANTE: A fin de garantizar la SEGURIDAD y la CONFIABILIDAD, las reparaciones, el mantenimiento y los ajustes deben llevarse a cabo siempre utilizando repuestos idénticos.

Asegúrese de que la funda plástica de las cuchillas esté colocada al guardar la herramienta.

Para lograr un corte uniforme y rápido, la cadena debe tener un mantenimiento adecuado. Es necesario afilar la cadena cuando la madera tiene astillas pequeñas y produce mucho polvo, se aplica fuerza para que la cadena penetre en la madera durante el corte; de lo contrario, la cadena cortará hacia un costado. Consulte las instrucciones que se detallan anteriormente en este manual para obtener información acerca del afilado correcto de la cadena.

SYSTÈME DE LUBRIFICATION POUR TAILLE-HAIE À MANCHE/TAILLE-HAIE

La cadena se lubrica automáticamente.

Use sólo aceite de cadena nuevo y específicamente formulado para motosierras telescópicas. Nunca aplique aceite usado, de baja calidad o en cantidad insuficiente. Esto podría dañar la bomba, la barra y la cadena y, como consecuencia, provocar lesiones personales de gravedad.

Revise el nivel de aceite antes de cada sesión de trabajo, recargue si hay sólo un cuarto de la capacidad total. En caso de que el sistema de lubricación no funcione correctamente, verifique si el filtro y los conductos de aceite están libres de suciedad y obstrucciones. Si sigue sin funcionar, comuníquese con el centro de servicio técnico autorizado.

MANTENIMIENTO DE LA BARRA GUÍA

Cuando la barra guía exhibe signos de desgaste, inviértala en la herramienta para distribuir el desgaste y obtener el máximo de vida útil de la barra. La barra se debe limpiar cada vez que se utilice e inspeccionar para comprobar si se produjo algún daño o desgaste.

El biselado o la aparición de rebabas en los rieles de la barra es parte del proceso normal de desgaste. Estos defectos se deben pulir con una lima apenas aparezcan.

Es recomendable cambiar una barra que presente cualquiera de los siguientes defectos:

- Desgaste en el interior de los rieles, motivo por el cual la cadena se desvía para los costados.
- Barra guía doblada.
- Rieles rotos o agrietados.
- Rieles extendidos.

Además, las barras guía que tienen una rueda dentada en la punta se deben lubricar semanalmente con una jeringa de grasa para prolongar la vida útil de la barra guía. Lubrique una vez por semana con una jeringa de grasa en el orificio de lubricación.

Gire la barra guía y verifique que los orificios de lubricación y la ranura de la cadena estén libres de impurezas.

ALMACENAMIENTO

Guarde la herramienta en un área seca y limpia, fuera del alcance de los niños.

Durante períodos prolongados de almacenamiento, asegúrese de que la herramienta esté protegida contra la corrosión y el óxido.

Al final de la temporada, o si la herramienta no se ha utilizado durante más de un mes, pase un paño impregnado con aceite por todas las superficies metálicas para protegerlas de la corrosión o rocíelas con una capa fina de aceite.

SOLUCIÓN DE PROBLEMAS

Problema	Posible causa	Posible solución
— La unidad no funciona	— El cable de extensión no está conectado al enchufe	— Verifique que el cable de extensión esté bien conectado a la herramienta
	— El cable no está conectado a la fuente de alimentación	— Asegúrese de que el cable de extensión esté bien conectado a un receptáculo activo
	— El interruptor del gatillo no funciona por completo	— Compruebe que el botón de bloqueo de seguridad se encuentre totalmente hacia adelante antes de accionar el gatillo
— La barra y la cadena se recalientan y humean	— Revise la tensión para comprobar si el ajuste es excesivo.	— Regule la tensión de la cadena.
	— El tanque de aceite de la cadena está vacío.	— Recargue el tanque con aceite de cadena
	— La cadena está colocada hacia atrás.	— Dé vuelta la cadena para que las cuchillas miren en la dirección correcta.
— El motor funciona pero la cadena no gira	— Tension excessive de la chaîne	— Regule la tensión de la cadena.
	— Vérifier si le guide-chaîne et la chaîne sont endommagés	— Reemplace la barra y la cadena dañadas con repuestos idénticos.

PIEZAS Y SERVICIO

Para solicitar repuestos o servicio técnico, llame al 1-800-633-15011 o visite nuestra página web www.americanlawnmower.com. Asegúrese de proporcionar toda la información relevante cuando nos llame o visite.

REPUESTOS (KITS / ARTÍCULOS)

El número de modelo/ de serie de esta herramienta se encuentra en una placa o etiqueta adjunta a la caja. Registre el número de serie en el espacio provisto a continuación.

MODELO N.º PS44008

NÚMERO DE SERIE _____

Mencione siempre el serial del modelo cuando ordene kits para el mismo.

N.º	Número de kit/ Número de artículo	Descripción
1	PS0810-SCA-1	Kit de montaje de cubierta del piñón
2	PS08-BCK-1	Kit de montaje de barra y cadena de 8 pulg.
3	PS0810-PAK-1	Kit de montaje de poste
4	PS0810-RHK-1	Kit de mango trasero

LLÁMENOS PRIMERO !!

Si tiene preguntas sobre el funcionamiento o el mantenimiento de su producto al 1.800.633.1501, de 8:00 a 17:00, hora estándar del este, o obtener asistencia en www.americanlawnmower.com.



MANUAL DEL OPERARIO

MOTOSIERRA TELESCÓPICO ELÉCTRICA

Copyright. Todos los derechos reservados.

Modelo PS44008

POLÍTICA DE GARANTÍA

Garantía limitada de dos (2) años para el equipo para exteriores Earthwise.

Earthwise garantiza al propietario original que cada producto nuevo y pieza de repuesto está libre de defectos en el material y la mano de obra, y acepta reparar o reemplazar cualquier producto o pieza defectuosa durante el periodo de garantía según lo establecido anteriormente a partir de la fecha de compra original excepto en las condiciones y circunstancias que se indican a continuación:

La garantía se aplica solo al comprador original al menudeo y no puede transferirse.

La garantía se aplica si el producto está destinado para uso personal, doméstico o familiar. La garantía queda anulada si el producto se usa con fines comerciales, industriales o de alquiler.

La garantía no incluye reparaciones necesarias debido a abuso o negligencia por parte del operador (incluida la sobrecarga del producto que supere la capacidad o inmersión en el agua), o un error al montar, operar, mantener o almacenar el producto de acuerdo con las instrucciones del manual del operador.

Esta garantía no es transferible y solo se aplica a productos vendidos directamente por un distribuidor minorista autorizado. Esta garantía no se aplica a cualquier producto, nuevo o usado, adquirido a través de canales de terceros no autorizados.

CUALQUIER PÉRDIDA ACCIDENTAL, INDIRECTA O RESULTANTE, DAÑO O GASTO QUE PUEDA DERIVAR DE CUALQUIER DEFECTO, FALLA O MALFUNCIONAMIENTO DEL PRODUCTO NO ESTÁ CUBIERTO POR LA GARANTÍA. En algunos estados no se permite la exclusión o limitación sobre la duración de las garantías implícitas, en cuyo caso la limitación anterior no podría aplicarse.

Los productos que se venden dañados o incompletos, que se venden "tal como están" o reacondicionados no están cubiertos por esta garantía.

Los daños o inconvenientes causados por envío, manipulación inadecuada, montaje incorrecto, voltaje o cableado incorrecto, mantenimiento deficiente, modificaciones inadecuadas o el uso de accesorios o dispositivos de sujeción no recomendados específicamente no están cubiertos por esta garantía.

Elementos consumibles que se desgastan con el uso normal cubierto por la garantía, que incluye pero no se limita a la barra guía y la cadena.

La garantía no cubre los daños causados por el frío, el calor, la lluvia, la humedad excesiva, ambientes y materiales corrosivos u otros contaminantes.

La garantía no incluye instalación, montaje o ajustes normales tal como se explican en el manual del operador.

Los gastos de entrega del producto al proveedor y los gastos de devolución del producto o las piezas de repuesto al propietario no están cubiertos por esta garantía.

La garantía no cubre el deterioro normal del acabado exterior, que incluye pero no se limita a rayones, abolladuras, cascarillas de pintura o cualquier corrosión o decoloración ocasionada por el calor, limpiadores abrasivos o químicos.

Todos los reclamos de garantía deben estar acompañados por el comprobante de compra, el recibo de compra original con fecha.



American Lawn Mower Company
The Great States Corporation
7444 Shadeland Station Way
Indianapolis, IN 46256
Estados Unidos
Teléfono 1-800-633-15011
www.americanlawnmower.com

Con el compromiso constante de mejorar la calidad, el fabricante se reserva el derecho de modificar los componentes o realizar cambios de diseño cuando lo considere necesario.

Rev. 05/08/2020



MANUEL DE L'UTILISATEUR

SCIE ÉLECTRIQUE À LONG MANCHE

Droit d'auteur. Tous droits réservés.

Modèle PS44008



Ce produit a été conçu et fabriqué selon notre norme élevée de fiabilité, de facilité d'utilisation et de sécurité de l'utilisateur. Correctement entretenu, il vous procurera des années de service intensif et sans souci.



AVERTISSEMENT : Afin d'éviter de se blesser, l'utilisateur doit lire et comprendre le manuel de l'utilisateur avant d'utiliser ce produit.

Merci pour votre achat.

NE RENVOYEZ PAS CE PRODUIT AU MAGASIN. AVEZ-VOUS DES QUESTIONS CONCERNANT LE FONCTIONNEMENT, L'ASSEMBLAGE, LES PIÈCES OU LA RÉPARATION DU PRODUIT? ALLEZ SUR WWW.AMERICANLAWNMOWER.COM, OU COMPOSEZ LE 1-800-633-1501 DE 8 h 00 à 17 h 00, HNE, POUR OBTENIR DE L'AIDE.

**CONSERVEZ CE MANUEL POUR POUVOIR
LE CONSULTER ULTÉRIEUREMENT**



AVERTISSEMENTS DE SÉCURITÉ IMPORTANTS



AVERTISSEMENTS RÈGLES DE SÉCURITÉ GÉNÉRALES RELATIVES AUX OUTILS ÉLECTRIQUES

⚠ AVERTISSEMENT : Lire tous les avertissements et toutes les instructions. Ne pas suivre l'ensemble des avertissements et des instructions peut entraîner une électrocution, un incendie ou des blessures graves.

Conserver les avertissements et les instructions à des fins de référence ultérieure. Le terme « outil motorisé », utilisé dans tous les avertissements ci-dessous désigne tout outil fonctionnant sur secteur (câblé) ou sur piles (sans fil).

Sécurité du lieu de travail

- **Garder le lieu de travail propre et bien éclairé.** Les endroits encombrés ou sombres sont propices aux accidents.
- **Ne pas utiliser d'outils électriques dans des atmosphères explosives, par exemple en présence de liquides, gaz ou poussières inflammables.** Les outils électriques produisent des étincelles risquant d'enflammer les poussières ou vapeurs.
- **Garder les enfants et badauds à l'écart pendant l'utilisation d'un outil électrique.** Les distractions peuvent causer une perte de contrôle.

Sécurité électrique

- **Les fiches des outils électriques doivent correspondre à la prise secteur utilisée. Ne jamais modifier la fiche, de quelque façon que ce soit. Ne jamais utiliser d'adaptateurs de fiche avec des outils mis à la terre.** Les fiches et prises non modifiées réduisent le risque de choc électrique.
- **Éviter tout contact du corps avec des surfaces mises à la terre, telles que tuyaux, radiateurs, cuisinières et réfrigérateurs.** Le risque de choc électrique est accru lorsque le corps est mis à la terre.
- **Ne pas exposer les outils électriques à l'eau ou l'humidité.** La pénétration d'eau dans ces outils accroît le risque de choc électrique.
- **Ne pas maltraiter le cordon d'alimentation. Ne jamais utiliser le cordon d'alimentation pour transporter l'outil et ne jamais débrancher ce dernier en tirant sur le cordon. Garder le cordon à l'écart de la chaleur, de l'huile, des objets tranchants et des pièces en mouvement.** Un cordon endommagé ou emmêlé accroît le risque de choc électrique.
- **Pour les travaux à l'extérieur, utiliser un cordon spécialement conçu à cet effet.** Utiliser un cordon conçu pour l'usage extérieur pour réduire les risques de choc électrique.
- **S'il est nécessaire d'utiliser l'outil électrique dans un endroit humide, employer un dispositif interrupteur de défaut à la terre (GFCI).** L'utilisation d'un GFCI réduit le risque de décharge électrique.

Sécurité personnelle

- **Rester attentif, prêter attention au travail et faire preuve de bon sens lors de l'utilisation de tout outil électrique. Ne pas utiliser cet outil en état de fatigue ou sous l'influence de l'alcool, de drogues ou de médicaments.** Un moment d'inattention pendant l'utilisation d'un outil électrique peut entraîner des blessures graves.
- **Utiliser l'équipement de sécurité. Toujours porter une protection oculaire.** L'équipement de sécurité, tel qu'un masque filtrant, de chaussures de sécurité, d'un casque ou d'une protection auditive, utilisé dans des conditions appropriées réduira le risque de blessures.

- **Éviter les démarrages accidentels. S'assurer que le commutateur est en position d'arrêt avant de brancher l'outil.** Porter un outil avec le doigt sur son commutateur ou brancher un outil dont le commutateur est en position de marche peut causer un accident.
- **Retirer les clés de réglage avant de mettre l'outil en marche.** Une clé laissée sur une pièce rotative de l'outil peut causer des blessures.
- **Ne pas travailler hors de portée. Toujours se tenir bien campé et en équilibre.** Ceci permettra de mieux contrôler l'outil en cas de situation imprévue.
- **Porter une tenue appropriée. Ne porter ni vêtements amples, ni bijoux. Garder les cheveux, les vêtements et les gants à l'écart des pièces en mouvement.** Les vêtements amples, bijoux et cheveux longs peuvent se prendre dans les pièces en mouvement.
- **Si les outils sont équipés de dispositifs de dépoussiérage, s'assurer qu'ils sont connectés et correctement utilisés.** L'usage de ces dispositifs de dépoussiérage peut réduire les dangers présentés par la poussière.

Utilisation et entretien des outils électriques

- **Ne pas forcer l'outil. Utiliser l'outil approprié pour l'application.** Un outil approprié exécutera le travail mieux et de façon moins dangereuse s'il est utilisé dans les limites prévues.
- **Ne pas utiliser l'outil si le commutateur ne permet pas de le mettre en marche ou de l'arrêter.** Tout outil qui ne peut pas être contrôlé par son commutateur est dangereux et doit être réparé.
- **Débrancher l'outil et/ou retirer le bloc-piles avant d'effectuer des réglages, de changer d'accessoire ou de remiser l'outil.** Ces mesures de sécurité préventives réduisent les risques de démarrage accidentel de l'outil.
- **Ranger les outils motorisés hors de la portée des enfants et ne laisser personne n'étant pas familiarisé avec l'outil ou ces instructions utiliser l'outil.** Dans les mains de personnes n'ayant pas reçu des instructions adéquates, les outils sont dangereux.
- **Entretenir les outils motorisés. Vérifier qu'aucune pièce mobile n'est mal alignée ou bloquée, qu'aucune pièce n'est brisée et s'assurer qu'aucun autre problème ne risque d'affecter le bon fonctionnement de l'outil. En cas de dommages faire réparer l'outil avant de l'utiliser de nouveau.** Beaucoup d'accidents sont causés par des outils mal entretenus.
- **Garder les outils bien affûtés et propres.** Des outils correctement entretenus et dont les tranchants sont bien affûtés risquent moins de se bloquer et sont plus faciles à contrôler.
- **Utiliser l'outil, les accessoires et embouts, etc. conformément à ces instructions pour les applications pour lesquelles ils sont conçus, en tenant compte des conditions et du type de travail à exécuter.** L'usage d'un outil motorisé pour des applications pour lesquelles il n'est pas conçu peut être dangereux.

AVERTISSEMENTS RÈGLES DE SÉCURITÉ GÉNÉRALES RELATIVES AUX OUTILS ÉLECTRIQUES

Dépannage

- Les réparations doivent être confiées à un technicien qualifié, utilisant exclusivement des pièces identiques à celles d'origine. Ceci assurera le maintien de la sécurité de l'outil.
- Utiliser exclusivement des pièces identiques à celles d'origine pour les réparations. Se conformer aux instructions de la section Entretien de ce manuel. L'usage de pièces non autorisées ou le non-respect des instructions peut présenter des risques de choc électrique ou de blessures.

AVERTISSEMENTS DE SÉCURITÉ RELATIFS AU SCIE ÉLECTRIQUE À LONG MANCHE

- Éloigner toutes les parties du corps de la scie électrique à long manche pendant que cette dernière fonctionne. Avant de démarrer la scie électrique à long manche, s'assurer que la scie électrique à long manche n'est pas en contact avec aucun objet. Un moment d'inattention pendant l'utilisation de la scie électrique à long manche peut causer l'enchevêtrement des vêtements ou toucher le corps.
- Tenir l'outil électrique seulement par les surfaces de prises isolées, car la scie électrique à long manche peut toucher des câbles sous tension. Le contact d'une scie électrique à long manche avec un fil sous tension peut exposer les pièces métalliques de l'outil électrique et électrocuter l'utilisateur.
- Porter des lunettes de sécurité et d'un serre-tête antibruit. De plus, un équipement de protection pour la tête, les mains, les jambes et les pieds est recommandé. Des vêtements de protection adéquats réduiront le risque de blessures causées par les objets projetés ou le contact accidentel avec la scie électrique à long manche.
- Toujours garder les pieds bien appuyés et faire fonctionner la scie électrique à long manche seulement lorsque les pieds sont sur une surface fixe, sécuritaire et à niveau. Les surfaces glissantes ou instables représentent un risque de déséquilibre et de perte de contrôle de la scie électrique à long manche.
- Pendant la coupe d'une branche tendue, prendre garde au rebond. Lorsque la tension des fibres du bois est relâchée, la branche tendue peut frapper l'utilisateur et/ou provoquer la perte de contrôle de la scie électrique à long manche.
- Être très prudent lors de la coupe de buissons ou de jeunes arbres. Les branches fines peuvent se coincer dans la scie électrique à long manche et fouetter en direction de l'utilisateur et lui faire perdre l'équilibre.
- Suivre les instructions de lubrification, de tension de chaîne et de changement d'accessoires. Une tension ou une lubrification inadéquate de la chaîne peut provoquer son bris ou augmenter le risque de rebond.
- Garder les poignées sèches, propres et exemptes d'huile ou de graisse. Les poignées graisseuses ou huileuses sont glissantes et peuvent provoquer une perte de contrôle.
- Couper seulement du bois. Ne pas utiliser la scie électrique à long manche pour des applications pour lesquelles elle n'est pas conçue. L'utilisation de la scie électrique à long manche pour des opérations autres que celles prévues représente un risque de situation dangereuse.
- Utiliser seulement les guide-chaîne et les chaînes de rechange mentionnées par le fabricant. Le remplacement des guide-chaîne et de chaînes inadéquates peut provoquer le bris et le rebond de la chaîne.
- Suivre les instructions d'affûtage et d'entretien fournies par le fabricant de la scie électrique à long manche. La diminution du limiteur de profondeur augmente le risque de rebond.

RALLONGE – Assurez-vous que la rallonge est en bon état. Lors de l'utilisation d'une rallonge, assurez-vous qu'elle est d'un calibre suffisant pour transmettre le courant consommé par le produit. Une rallonge de calibre insuffisant provoquera une baisse de tension qui entraînera une perte de puissance et une surchauffe. Le tableau suivant montre le calibre correct à utiliser en fonction de la longueur du câble et de l'intensité nominale de la plaque signalétique. En cas de doute, utilisez le calibre immédiatement supérieur. Plus le numéro de calibre est bas, plus le câble est lourd.

Calibre minimum pour les ensembles de câbles		Longueur totale du câble en mètres et en pieds			
		0-7,6 (0-25)	7,9-15,2 (26-50)	15,5-30,4 (51-100)	30,7-45,7 (101-150)
Intensité nominale		Calibre américain (AWG)			
Supérieure	Inférieure				
0	- 6	18	16	16	14
6	- 10	18	16	14	12
10	- 12	16	16	14	12
12	- 16	14	12	Non recommandé	



DOUBLE ISOLATION – La double isolation est un concept de sécurité des outils électriques, qui élimine le besoin d'un câble à 3 conducteurs mis à la terre. Toutes les pièces métalliques exposées sont isolées des composants métalliques du moteur interne par une isolation de protection. Il n'est pas nécessaire de raccorder les outils à double isolation à la terre.

REMARQUE : Le système à double isolation est conçu pour protéger l'utilisateur d'une décharge électrique résultant d'une rupture dans l'isolation interne de l'outil. Suivez toutes les consignes de sécurité normales pour éviter une décharge électrique.

Il est possible de nouer la rallonge et le câble d'alimentation afin de les empêcher de se déconnecter pendant l'utilisation. Effectuez le nœud comme illustré, puis branchez la fiche du cordon d'alimentation dans la fiche femelle de la rallonge. Cette méthode peut également être utilisée pour raccorder deux rallonges ensemble.



AVERTISSEMENT : Utilisez des rallonges pour l'extérieur marquées SW-A, SOW-A, STW-A, SJW-A ou SJTW-A. Ces câbles sont classés pour une utilisation à l'extérieur et réduisent les risques de chocs électriques.

FICHES POLARISÉES – Afin de réduire le risque de décharge électrique, cet équipement comporte une prise polarisée (une fiche est plus large que l'autre). Cet équipement doit être utilisé avec une rallonge adaptée polarisée à 2 ou 3 conducteurs. Les connexions polarisées ne peuvent être effectuées que de la bonne façon. Assurez-vous que la prise femelle de la rallonge comporte des emplacements pour une fiche large et une fiche étroite. Si la fiche ne s'enfonce pas entièrement dans la rallonge, inversez la fiche. Si elle ne s'adapte toujours pas, obtenez une rallonge appropriée. Si la rallonge ne convient pas à la prise murale, contactez un électricien qualifié pour installer une prise murale adéquate. Ne changez en aucun cas la prise de l'outil ou de la rallonge.

VÉRIFIER LES PIÈCES ENDOMMAGÉES – Avant de poursuivre l'utilisation de ce produit, toute protection ou autre pièce qui est endommagée doit être vérifiée avec soin afin de déterminer si elle fonctionnera correctement et remplira sa fonction prévue. Vérifiez que les pièces mobiles sont alignées, qu'elles ne sont pas coincées, qu'aucune pièce n'est cassée, et inspectez la qualité du montage et toute autre condition pouvant affecter le fonctionnement de l'outil. Une pièce de protection ou autre qui est endommagée doit être réparée ou remplacée de manière adéquate. Appelez notre service clientèle au 1-800-633-1501 pour obtenir de l'aide.

⚠ AVERTISSEMENT : Proposition 65 de l'État de la Californie : l'État de la Californie considère que certains produits chimiques contenus dans cet appareil sont à l'origine de cancers, de malformations congénitales et d'autres troubles de l'appareil reproducteur.

⚠ AVERTISSEMENT : L'État de la Californie considère que certaines poussières et débris créés par cet outil contiennent des produits chimiques qui sont à l'origine de cancers, de malformations congénitales et d'autres troubles de l'appareil reproducteur. Parmi ces produits chimiques, citons :

- les produits chimiques dans les fertilisants
- les composés dans les insecticides, herbicides et pesticides
- l'arsenic et le chrome du bois traité chimiquement.

Votre risque d'exposition à ces produits chimiques varie selon le nombre de fois que vous effectuez ce type de travail. Afin de réduire l'exposition à ces produits chimiques, travaillez dans un endroit bien aéré et portez un équipement de sécurité homologué, notamment un masque anti-poussière spécialement conçu pour filtrer les particules microscopiques.

⚠ AVERTISSEMENT: Cancer ET Troubles de l'appareil reproducteur - www.P65Warnings.ca.gov.

⚠ ATTENTION : ne restez jamais sous la branche à couper. Positionnez-vous à l'écart des débris qui tombent.

SPÉCIFICATIONS DU PRODUIT

PS44008

Entrée.....	120V, 60 Hz, 6.5A, c.a. seulement
Vitesse	11m/s
Longueur du guide-chaîne.....	20 cm (8 po.)
Longueur déployée	2,81 m (9 pi. 3 po.)
Poids	3.7 kg (8,2 livres)

Manche télescopique – Huilage automatique des barres et des chaînes - Tête de coupe réglable

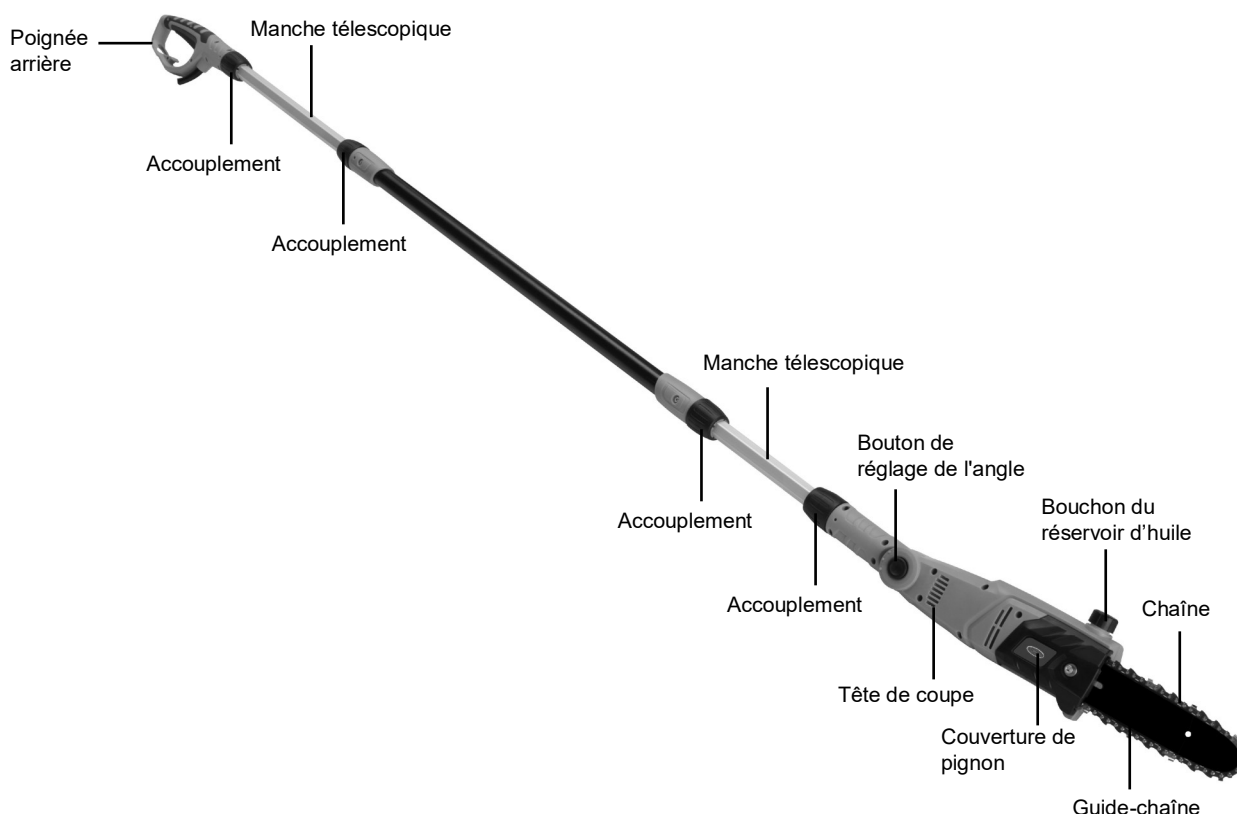

ASSEMBLAGE

DÉBALLAGE

Ce produit ne requiert aucun assemblage.

Enlevez avec précaution le produit et les accessoires du carton. Assurez-vous que tous les éléments figurant dans la liste du contenu sont inclus.

Inspectez soigneusement le produit pour vous assurer que rien n'a été cassé ou endommagé pendant le transport.

Ne jetez pas le matériau d'emballage tant que vous n'avez pas soigneusement inspecté et utilisé le produit de façon satisfaisante.

LISTE DU CONTENU

- Tête de coupe
- Assemblage de la manche
- Poignée arrière
- Étui de protection de la chaîne
- Clé hexagonale
- Manuel d'instructions

AVERTISSEMENT : Si des pièces sont endommagées ou manquantes, n'utilisez pas ce produit tant qu'elles ne sont pas remplacées. Le non-respect de cette consigne peut entraîner des blessures graves. Si des pièces sont endommagées ou manquantes, veuillez appeler le 1-800-633-1501 pour obtenir de l'aide.

ASSEMBLAGE DE LA MANCHE ET DE LA TÊTE DE COUPE

1. Desserrez l'accouplement A en le tournant dans le sens contraire des aiguilles d'une montre et tirez la rallonge à la longueur souhaitée. Serrer l'accouplement d'arbre A en le tournant dans le sens des aiguilles d'une montre.

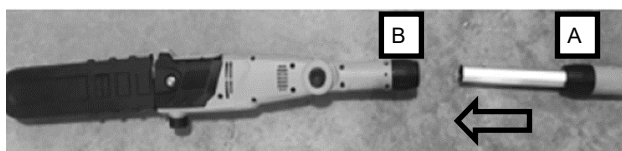

2. Desserrez l'accouplement d'arbre B en le tournant dans le sens contraire des aiguilles d'une montre.

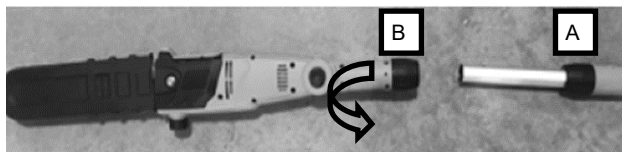

3. Alignez la flèche sur la tête de coupe avec la goupille de verrouillage en saillie sur l'arbre.

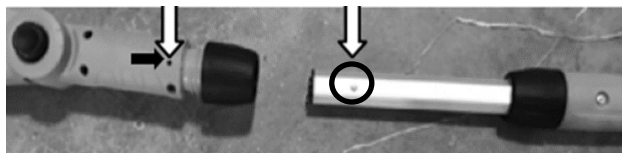

4. Insérez le manche dans la tête de coupe jusqu'à ce que la goupille se verrouille en place.

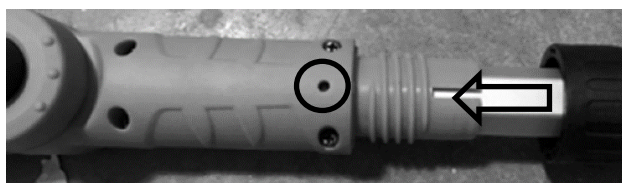

5. Serrer l'accouplement d'arbre B en le tournant dans le sens des aiguilles d'une montre.

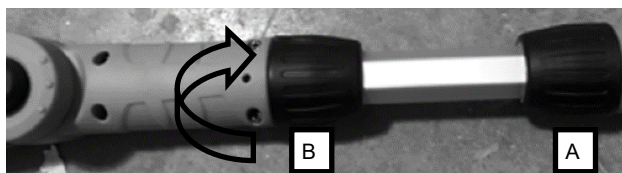

ASSEMBLAGE DE MANCHE ET DE POIGNÉE ARRIÈRE

1. Desserrez l'accouplement d'arbre A en le tournant dans le sens contraire des aiguilles d'une montre et tirez la rallonge à la longueur souhaitée. Serrer l'accouplement d'arbre A en le tournant dans le sens des aiguilles d'une montre.

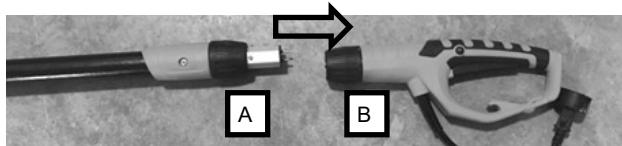

2. Desserrez l'accouplement d'arbre B en le tournant dans le sens contraire des aiguilles d'une montre.

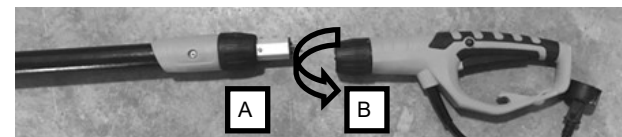

3. Alignez la flèche sur la poignée avec la goupille de verrouillage en saillie sur l'arbre.

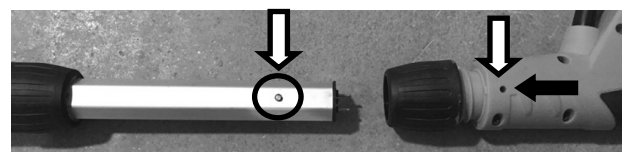

4. Insérez le manche dans la poignée arrière jusqu'à ce que la goupille se verrouille en place.

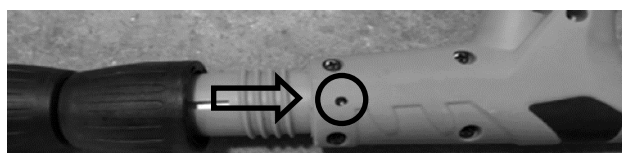

5. Serrer l'accouplement d'arbre B en le tournant dans le sens des aiguilles d'une montre.

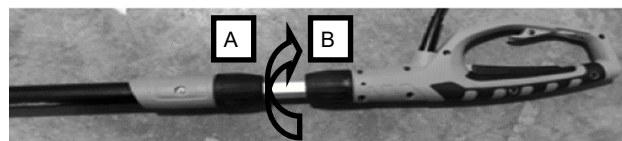

DÉMONTER LE MANCHE ET LA TÊTE DE COUPE

Pour démonter le manche et la tête de coupe ou le manche,

1. Desserrez l'accouplement d'arbre en le tournant dans le sens contraire des aiguilles d'une montre;
2. Utilisez un petit clou pour enfoncer la goupille de verrouillage dans la fente;
3. Séparez-les.

RÉGLAGE DE LA LONGUEUR DU MANCHE TÉLESCOPIQUE

1. Débranchez le produit de l'alimentation pour régler le manche télescopique. Faites tourner l'accouplement d'arbre dans le sens antihoraire pour le desserrer. Déployez le manche à la longueur souhaitée.

REMARQUE: Ne déployez le manche qu'à la longueur minimum nécessaire pour atteindre la branche à couper.

2. Verrouillez le manche en position en tournant le collier dans le sens horaire jusqu'à ce qu'il soit fermement serré.

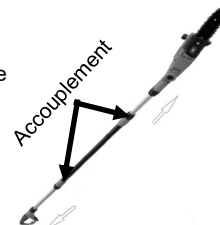

REPLACEMENT DU GUIDE-CHAÎNE ET DE LA CHAÎNE

⚠ DANGER : ne démarrez jamais le moteur avant d'avoir installé le guide-chaîne, la chaîne et le capot du guide-chaîne. Sans toutes ces pièces en place, l'embrayage peut être projeté ou exploser, exposant ainsi l'utilisateur à un risque de blessure grave.

⚠ AVERTISSEMENT : pour éviter une blessure grave, lisez et comprenez toutes les consignes de sécurité fournies.

⚠ AVERTISSEMENT : avant d'effectuer une tâche de maintenance, assurez-vous que l'outil est débranché de l'alimentation. Le non-respect de cette consigne peut entraîner des blessures graves.

⚠ AVERTISSEMENT : portez toujours des gants pour manipuler le guide-chaîne et la chaîne; ces composants sont coupants et peuvent contenir des ébavures.

⚠ AVERTISSEMENT : ne touchez jamais ni ne réglez la chaîne quand le moteur tourne. La chaîne de la scie est très tranchante, portez toujours des gants de protection pour effectuer la maintenance de la chaîne afin d'éviter de graves lacérations possibles.

⚠ REMARQUE : utilisez uniquement des pièces de rechange identiques lors du remplacement du guide-chaîne et de la chaîne.

1. Débrancher la scie de l'alimentation.
2. Desserrez le boulon du couvercle du pignon en le tournant dans le sens contraire des aiguilles d'une montre avec la clé hexagonale fournie.

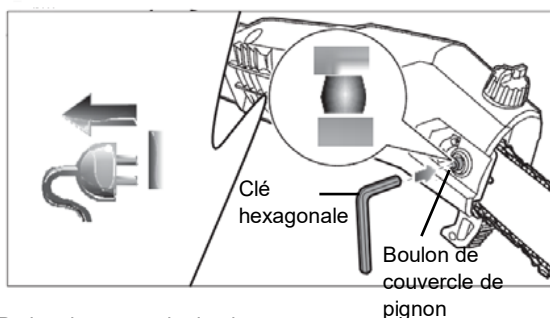

3. Retirez le couvercle du pignon.
4. Enlevez l'assemblage du guide-chaîne et de la chaîne de la surface de montage.

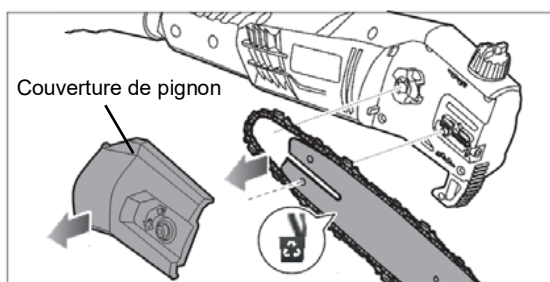

5. Retirez l'ancienne chaîne du guide-chaîne.
6. Former une boucle avec la nouvelle chaîne et éliminer les entortillements. Les gouges doivent être orientées dans le sens de rotation de la chaîne. Si elles sont orientées dans le sens contraire, retourner la boucle.

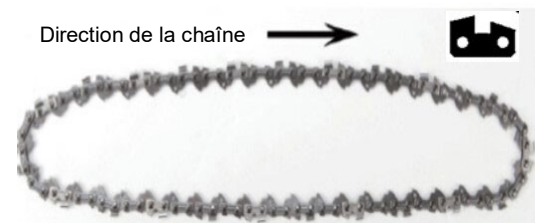

7. Placez les maillons d'entraînement de la chaîne dans la gorge du guide-chaîne.

⚠ REMARQUE : assurez-vous du sens de la chaîne.

8. Positionnez la chaîne afin qu'il se trouve une boucle à l'arrière du guide-chaîne.

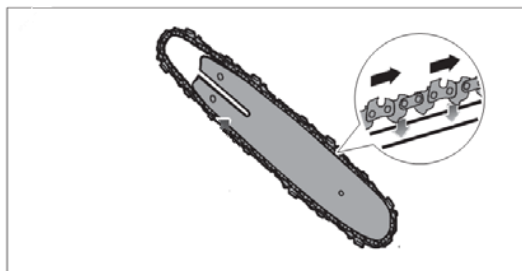

9. Maintenez la chaîne en position sur le guide et placez la boucle autour du pignon.
10. Ajustez la barre contre la surface de montage de sorte que la patte de tension se trouve dans la fente de la barre.

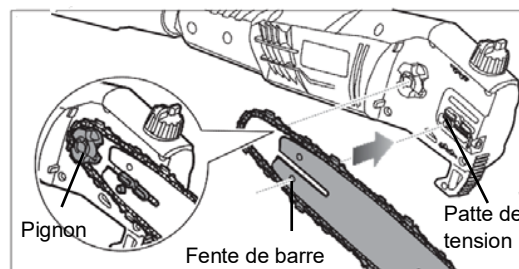

11. Remplacez le couvercle du pignon.
12. Serrez le boulon du couvercle, mais laissez la barre libre de bouger pour le réglage de la tension.
13. Enlevez tout le mou de la chaîne en tournant le boulon de tension de la chaîne dans le sens des aiguilles d'une montre avec la clé hexagonale fournie jusqu'à ce que la chaîne se positionne bien contre le guide, les maillons d'entraînement dans la rainure du guide.

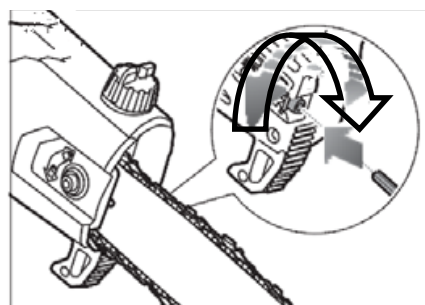

14. Serrer le boulon du couvercle du pignon avec la clé hexagonale fournie.

TENSIONNEMENT DE LA CHAÎNE

- Desserrez le boulon du couvercle dans le sens antihoraire avec la clé hexagonale fournie.
- Pour serrer la chaîne, tournez le boulon de tension dans le sens des aiguilles d'une montre. Pour relâcher la tension, tournez le boulon de tension dans le sens anti-horaire.
- Serrer le couvercle du pignon en tournant le boulon du couvercle dans le sens des aiguilles d'une montre avec la clé hexagonale fournie.
- Réajustez la tension de la chaîne si nécessaire.

⚠ REMARQUE : La chaîne est correctement tendue en l'absence de mou sous le guide-chaîne, la chaîne est serrée mais peut être tournée à la main sans se tordre.

⚠ REMARQUE : les chaînes neuves ont tendance à s'allonger, vérifiez souvent la tension de la chaîne et tendez-la selon le besoin.

UTILISATION

Avant de mettre l'outil en marche, assurez-vous que la scie à long manche ne touche pas d'objets.

POUR DÉMARRER L'OUTIL

Appuyez sur le bouton de sécurité avec le pouce et pressez le contacteur gâchette avec les doigts. (Une fois que l'outil fonctionne, vous pouvez relâcher le bouton de sécurité.)

POUR ARRÊTER L'OUTIL

Relâchez le contacteur.

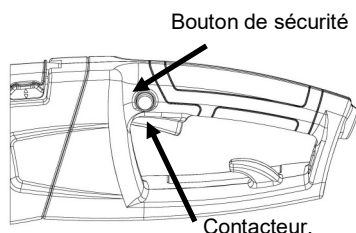

AVERTISSEMENT : respectez les consignes suivantes pour éviter de vous blesser :

- lisez le manuel d'instructions avant toute utilisation et conservez-le
- N'approchez pas les mains de la chaîne.
- Gardez les mains sur les poignées. N'essayez pas de couper trop loin.

Une bonne prise ferme sur le manche et la poignée arrière des deux mains vous aidera à garder le contrôle. Placez une main sur le manche et votre autre main sur la poignée arrière avec vos pouces et vos doigts entourant le manche et la poignée. Une tenue ferme combinée à un bras gauche rigide vous aidera à conserver le contrôle de la scie en cas d'effet de recul. Placez une main sur le manche et l'autre main sur la poignée moulée, avec les pouces et les doigts entourant le manche et la poignée.

AVERTISSEMENT : Une tenue ferme combinée à un positionnement de la poignée contre le corps vous aidera à conserver le contrôle de la scie à long manche. Ne vous relâchez pas.

ATTENTION : la chaîne bouge encore après la mise hors tension. N'utilisez pas l'outil dans des conditions mouillées.

Faites extrêmement attention lors de la coupe de buissons de petite taille, d'arbrisseaux ou de branches sous tension, car les matériaux longs et tendus peuvent se prendre dans la scie et fouetter dans votre direction, vous déséquilibrer en vous tirant ou revenir vers vous.

AVERTISSEMENT : Ne permettez pas à la familiarité avec ce type d'outil de vous rendre imprudent. N'oubliez pas qu'une fraction de seconde d'inattention est suffisante pour infliger des blessures graves.

AVERTISSEMENT : Ne coupez pas d'arbres à proximité de câbles électriques ou de bâtiments.

ATTENTION : une lubrification insuffisante de la chaîne peut endommager le guide-chaîne et la chaîne. Utilisez une huile de guide et de chaîne de bonne qualité, si elle n'est pas disponible, de l'huile moteur fraîche de densité SAE 30 peut la remplacer. Une minute d'utilisation consomme environ 5 ml (0.15 fl. oz.) d'huile.

REMARQUE : il est normal que de l'huile s'écoule de la scie quand elle n'est pas utilisée. Pour éviter cet écoulement, videz le réservoir d'huile après chaque utilisation. Lors du remisage de l'appareil pendant longtemps (3 mois ou plus), assurez-vous que la chaîne est légèrement lubrifiée; ceci empêchera la chaîne et le pignon du guide-chaîne de rouiller.

AVERTISSEMENT : n'utilisez pas la scie avec n'importe quel type d'accessoire ou d'outil. Une telle utilisation pourrait être dangereuse.

AVERTISSEMENT : Surveillez la rallonge lorsque vous utilisez le outil. Guidez toujours le câble loin des chaînes de l'appareil. Veillez à ne pas trébucher dessus.

RÉGLAGE DE L'ANGLE DU POTEAU VOIT SEDIRIGER :

1. Pour régler l'angle de coupe, appuyez sur le bouton de réglage de l'angle.
2. Tournez la scie à l'angle désiré.
3. L'angle peut être maintenu entre -30° et $+30^\circ$ degrés.

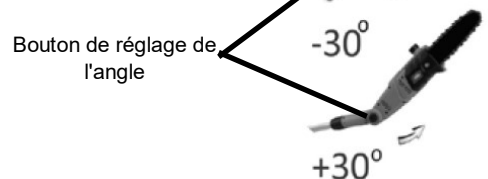

AVERTISSEMENT : un effet de recul peut se produire lorsque la chaîne en mouvement touche un objet au niveau de la partie supérieure de la pointe du guide-chaîne ou si le bois se referme et pince la scie dans la coupe. Le contact au niveau de la partie supérieure de la pointe du guide-chaîne peut faire enfoncer la chaîne dans l'objet et la bloquer pendant un instant. Il en résulte une réaction inverse extrêmement rapide qui renvoie le guide-chaîne vers le haut et vers l'opérateur. Si la scie est coincée par le haut du guide-chaîne, celui-ci peut être rapidement entraîné vers l'opérateur. Ces deux réactions peuvent chacune provoquer la perte du contrôle de la scie et de graves blessures. Ne vous fiez pas exclusivement aux dispositifs de sécurité intégrés dans la scie. En tant qu'utilisateur de scie, vous devez prendre plusieurs mesures pour ne pas vous blesser durant vos travaux de coupe.



Les précautions suivantes doivent être prises pour minimiser l'effet de recul :

1. Tenez toujours le manche et les poignées fermement des deux mains quand l'appareil est en marche. Placez une main sur le manche et l'autre main sur la poignée moulée, avec les pouces et les doigts entourant le manche et la poignée. Une tenue ferme combinée à un positionnement de la poignée contre le corps vous aidera à conserver le contrôle de la scie à long manche en cas d'effet de recul.
2. Assurez-vous que la zone de coupe ne comporte pas d'obstructions. Ne laissez pas l'extrémité du guide-chaîne toucher un billot, une branche, une clôture ou toute autre obstruction qui pourrait être heurtée lors de l'utilisation de la scie.
3. Coupez toujours avec l'appareil tournant à plein régime. Pressez à fond la gâchette des gaz et maintenez une vitesse de coupe constante.
4. Portez des gants non glissants pour une tenue et une protection maximales.

Coupez d'abord les branches inférieures pour une chute plus libre des branches supérieures.

Travaillez lentement en tenant fermement la scie avec les deux mains.

Gardez une assise sûre et un bon équilibre.

AVERTISSEMENT : maintenez une distance minimum de 15 m (50 pi) des lignes électriques aériennes pour vous protéger d'une électrocution.

AVERTISSEMENT : Tenez éloignées les personnes alentour à une distance minimum de 15 m (50 pi).

AVERTISSEMENT : ne coupez pas d'arbres à proximité de câbles ou de bâtiments. Si la chaîne se coince sur un câble ou un cordon électrique, NE TOUCHEZ PAS LE GUIDE-CHAÎNE NI LA CHAÎNE! ILS PEUVENT ÊTRE SOUS TENSION ET ÊTRE TRÈS DANGEREUX.

UTILISATION

POSITION CORRECTE POUR LA COUPE

Votre poids doit être équilibré, avec les deux pieds sur un sol ferme.

Maintenez le bras gauche avec le coude verrouillé dans une position de « bras tendu » pour supporter toute force de recul. Votre main droite doit tenir la poignée et être positionnée fermement contre votre corps pour davantage de support.

Votre corps doit toujours se trouver à gauche de la ligne de la chaîne.

PROCÉDURE DE COUPE DE BASE

Les petits arbres jusqu'à 15-18 cm (6-7 po) de diamètre se coupent généralement en une seule coupe. Les branches les plus larges nécessitent une coupe d'entailles. Les entailles déterminent le côté de chute de l'arbre.

AVERTISSEMENT : si la branche commence à tomber du mauvais côté, ou si la scie est prise ou pendue pendant la chute, lâchez la scie et protégez-vous.

AVERTISSEMENT : regardez régulièrement la couronne de l'arbre pendant le trait d'abattage afin de vous assurer que l'arbre va tomber du côté souhaité.

Pratiquez la coupe sur quelques petites branches en suivant la technique suivante pour vous familiariser avec la scie avant d'entamer une opération importante de tronçonnage.

Prenez la bonne position en face du bois, la scie à l'arrêt.

Pressez la gâchette et laissez la chaîne accélérer à pleine vitesse avant d'entamer la coupe.

Tenez toujours la scie fermement des deux mains.

Faites tourner l'appareil pendant toute la coupe en maintenant une vitesse constante.

Laissez la chaîne couper pour vous; n'exercez qu'une légère pression vers le bas. Si vous forcez la coupe, le guide-chaîne, la chaîne ou l'outil risquent d'être endommagés.

Ne placez pas de pression sur la scie à la fin de la coupe.

Lors de l'abattage du haut d'un petit arbre, maintenez tout le monde à une distance sûre de la zone de coupe. Pendant les opérations d'abattage, la distance de sécurité doit être égale à au moins le double de la hauteur des arbres les plus hauts de la zone d'abattage. Si l'arbre entre en contact avec une ligne électrique ou téléphonique, la société concernée doit immédiatement être notifiée.

Coupez toujours avec les deux pieds sur un sol ferme afin d'éviter d'être déséquilibré.

N'étendez pas les bras au-dessus du niveau des épaules lors de l'utilisation de la scie à long manche.

ÉBRANCHAGE

L'ébranchage consiste à enlever les branches d'un arbre abattu.

Travaillez lentement en tenant fermement la scie des deux mains. Assurez-vous toujours d'une bonne assise et que votre poids est réparti uniformément sur vos deux pieds.

Laissez les grosses branches de support sous l'arbre pour maintenir l'arbre hors du sol pendant la coupe.

Ne coupez qu'une branche à la fois. Retirez fréquemment les branches coupées de la zone de travail afin de conserver cette zone propre et sûre.

Coupez les branches sous tension à partir du bas pour éviter de coincer la scie à long manche.

Gardez l'arbre entre vous et la scie pendant l'ébranchage. Coupez à partir du côté de l'arbre opposé à la branche à couper.

AVERTISSEMENT : ne montez jamais dans un arbre pour couper des branches ou tailler. ne montez pas sur une échelle, une plate-forme, un billot ou toute autre position susceptible de vous faire perdre l'équilibre ou le contrôle de la scie.

ÉBRANCHAGE



Coupez les branches une par une et laissez les branches de support sous l'arbre jusqu'à ce que le billot soit coupé.

ÉLAGAGE

L'élagage consiste à couper des branches d'un arbre vivant.

Travaillez lentement en tenant fermement la scie des deux mains. Assurez-vous toujours d'une bonne assise et que votre poids est réparti uniformément sur vos deux pieds.

Lors de l'élagage, il est important de ne pas effectuer la coupe de finition à côté de la branche principale ou du tronc tant que vous n'avez pas coupé la branche plus loin afin d'en réduire le poids. Ceci permet d'éviter d'arracher l'écorce de la branche principale. Effectuez la première coupe à 15 cm du tronc, sous la branche. Utilisez le haut du guide-chaîne pour effectuer cette coupe. (Coupez un tiers du diamètre de la branche.)

Éloignez-vous de 5 à 12 cm sur la branche. Effectuez la deuxième coupe sur le dessus de la branche. Continuez la coupe jusqu'à ce que la branche tombe.

Effectuez une troisième coupe, aussi près que possible du tronc de l'arbre et par le dessous du chicot de la branche. Utilisez le haut du guide-chaîne pour effectuer cette coupe. Coupez un tiers du diamètre du chicot.

Effectuez une quatrième coupe directement au-dessus de la troisième coupe. Coupez jusqu'à la jonction avec la troisième coupe. Ceci élimine le chicot de la branche.

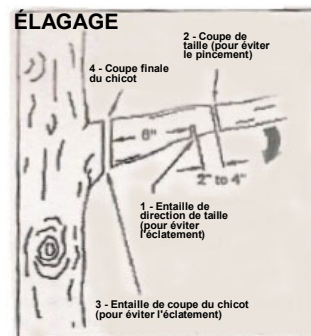

PERCHES FLÉCHIES

Une perche fléchie est une branche ou un arbrisseau qui est replié et retenu par un autre bois, de manière à se détendre quand le bois qui le maintient est coupé ou enlevé.

AVERTISSEMENT : faites attention aux perches fléchies, elles sont dangereuses. Elles peuvent entraîner des blessures graves, voire mortelles.

TENSION ET MAINTENANCE DE LA CHAÎNE

TENSION DE LA CHAÎNE

Arrêtez le moteur avant de régler la tension de la chaîne.
Assurez-vous que le boulon du couvercle du pignon est desserré à la main, tournez le boulon de tension de la chaîne dans le sens des aiguilles d'une montre pour tendre la chaîne. À froid, la chaîne est correctement tendue en l'absence de mou sous le guide-chaîne, la chaîne est tendue mais peut être tournée à la main sans se tordre.

La chaîne doit être tendue à nouveau quand les méplats sur les maillons d'entraînement sortent de la gorge du guide-chaîne.

La chaîne chauffe lors d'une opération normale de tronçonnage. Les maillons d'entraînement d'une chaîne chaude correctement tendue sortent d'environ 1,25 mm (0.050 po.) de la gorge du guide-chaîne. N'oubliez pas qu'une chaîne tendue quand elle était chaude peut se tendre excessivement quand elle refroidit. Vérifiez la « tension à froid » avant l'utilisation suivante.

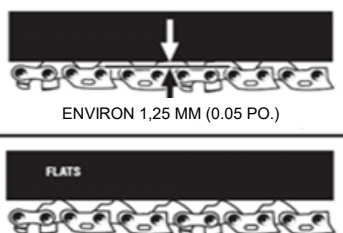

REMARQUE : les chaînes neuves ont tendance à s'allonger, vérifiez souvent la tension de la chaîne et tendez-la selon le besoin.

MAINTENANCE DE LA CHAÎNE

ATTENTION : déposez la batterie et assurez-vous que la chaîne est arrêtée avant d'effectuer toute intervention sur la scie. Pour une coupe en douceur et rapide, la chaîne doit être correctement entretenue. La chaîne doit être affûtée quand les copeaux sont fins et poudreux, la chaîne doit être forcée dans le bois pendant la coupe ou la chaîne coupe vers un côté. Lors de la maintenance de la chaîne, n'oubliez pas :

- un angle incorrect des rabots peut augmenter le risque d'un effet de recul grave.
- le dégagement des limiteurs de profondeur.
- trop bas augmente la possibilité d'effet de recul.
- insuffisamment bas diminue la capacité de coupe.
- si les dents de coupe touchent des objets durs comme des clous ou des cailloux, ou on été usées par de la boue ou du sable sur le bois, faites affûter la chaîne par un concessionnaire.

REMARQUE : vérifiez que le pignon d'entraînement n'est pas usé ou endommagé lors du remplacement de la chaîne. En cas de signes d'usure ou de dégâts dans les zones indiquées, faites remplacer le pignon d'entraînement par une personne qualifiée.

AFFÛTAGE DES DENTS

Veillez à affûter les dents aux angles spécifiés et à la même longueur, car il n'est possible d'obtenir une coupe rapide qu'avec des dents uniformes.

Portez des gants de protection. Tendez la chaîne correctement avant l'affûtage. Reportez-vous à la section « Tension de la chaîne » plus haut dans ce manuel. Effectuez tout l'affûtage au milieu du guide-chaîne.

Utilisez une lime ronde de 4 mm (5/32 po) de diamètre et un porte-lime.

Maintenez la lime au niveau de la gouge de la dent. Ne laissez pas la lime plonger ou rouler. En appliquant une légère pression ferme, effectuez un mouvement vers le coin avant de la dent.

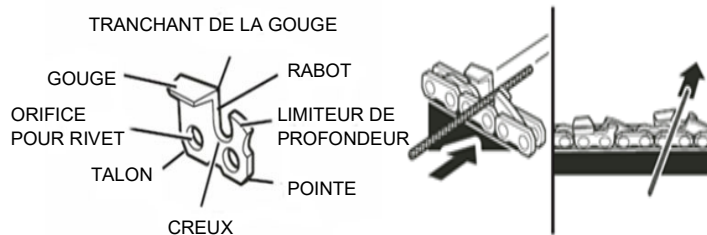

Relevez la lime de l'acier à chaque retour de celle-ci.

Effectuez quelques coups fermes sur chaque dent. Affûtez toutes les gouges de gauche dans un sens. Passez ensuite à l'autre côté et affûtez les gouges de droite dans le sens contraire. De temps en temps, retirez la limaille de la lime à l'aide d'une brosse métallique.

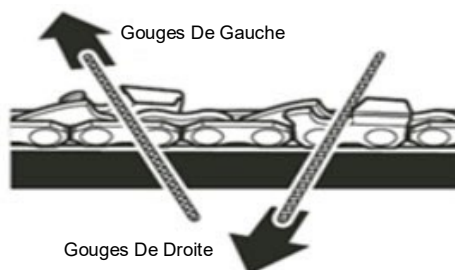

AVERTISSEMENT : un mauvais affûtage de la chaîne augmente la possibilité d'un effet de recul.

AVERTISSEMENT : l'absence de remplacement ou de réparation d'une chaîne endommagée peut provoquer des blessures graves.

AVERTISSEMENT : la chaîne de la scie est tranchante, portez toujours des gants de protection pour effectuer la maintenance de la chaîne.

ANGLE D'AFFÛTAGE DES GOUGES

Correct à 30° – les porte-limes sont marqués avec des repères permettant d'aligner correctement la lime pour obtenir l'angle avec la gouge.

Moins de 30° – pour la coupe en travers.

Plus de 30° – bord en biseau qui s'érouse rapidement.

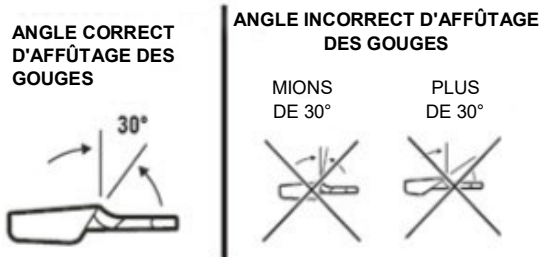

ANGLE DES RABOTS

Correct – 80° automatiquement obtenus si une lime du diamètre correct est utilisée dans le porte-lime.

Crochet – « Accroche » s'érouse rapidement. Augmente le potentiel d'effet de recul. Résulte de l'utilisation d'une lime d'un diamètre trop petit ou si la lime est tenue trop bas.

Inclinaison vers l'arrière – Nécessite trop de pression d'alimentation, provoque une usure excessive du guide-chaîne et de la chaîne. l'utilisation d'une lime d'un diamètre trop gros ou tenue trop haut.

TENSION ET MAINTENANCE DE LA CHAÎNE

ANGLE CORRECT D'AFFÛTAGE DES RABOTS

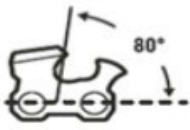

ANGLE INCORRECT D'AFFÛTAGE DES RABOTS

CROCHET



INCLINAISON VERS L'ARRIÈRE

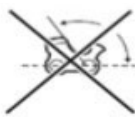

DÉGAGEMENT DU LIMITEU 0,635 mm (10 po)

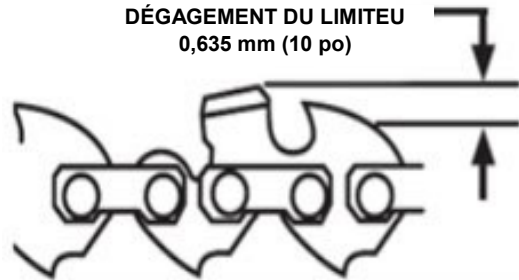

DÉGAGEMENT DU LIMITEUR DE PROFONDEUR

Le limiteur de profondeur doit être maintenu à un dégagement de 0,6 mm (0,025 po.) Utilisez un outil pour limiteur de profondeur afin de vérifier les dégagements des limiteurs de profondeur.

Vérifiez les dégagements des limiteurs de profondeur à chaque affûtage.

Utilisez une lime plate et une dresseuse pour abaisser tous les limiteurs de façon uniforme. Des dresseuses sont disponibles en 0,5 mm à 0,9 mm (0,020 po. à 0,035 po.). Utilisez une dresseuse de 0,6 mm (0,025 po.). Après l'abaissement de chaque limiteur de profondeur, rétablissez la forme d'origine en arrondissant l'avant. Veillez à ne pas endommager les maillons d'entraînement adjacents avec le bord de la lime.

Les limiteurs de profondeurs doivent être réglés avec la lime plate dans le même sens que celui d'affûtage avec la lime ronde de la gouge adjacente. la lime plate ne touche pas la face des gouges lors de l'ajustement des limiteurs de profondeur.

DRESSEUSE

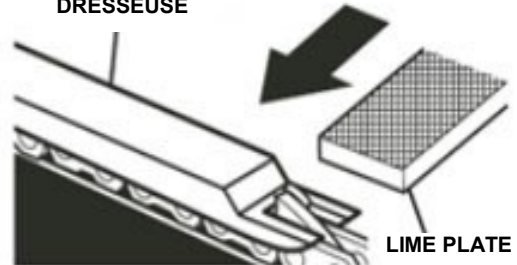

RÉTABLISSEZ LA FORME D'ORIGINE EN ARRONDISSANT L'AVANT

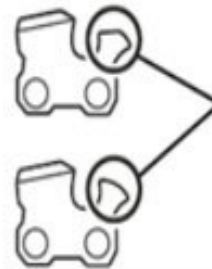

ENTRETIEN

AVANT UTILISATION : remplissez le réservoir d'huile avec de l'huile de guide et de chaîne fraîche et de bonne qualité. De l'huile moteur fraîche de densité SAE30 peut servir de remplacement.

Si la tondeuse à fil tombe, vérifiez avec soin si elle est endommagée. Si la lame est tordue ou fendue, les poignées cassées ou si vous constatez d'autres problèmes pouvant affecter le fonctionnement de la tondeuse à fil, la pièce doit être réparée avant de réutiliser la tondeuse. Appelez notre service clientèle au 1-800-633-1501 pour obtenir de l'aide.

MISE EN GARDE : Ne laissez jamais de liquide de frein, d'essence, de produits à base de pétrole, d'huiles pénétrantes, etc. entrer en contact avec les pièces en plastique. Ces substances contiennent des produits chimiques pouvant endommager, affaiblir ou détruire le plastique.

Assurez-vous que l'outil est débranché de la source d'alimentation et n'utilisez ensuite que du savon doux et un chiffon mouillé pour le nettoyer. Ne laissez jamais de liquide entrer dans l'outil. N'immergez jamais une partie de l'outil dans le liquide.

IMPORTANT : pour garantir la SÉCURITÉ et la FIABILITÉ du produit, les réparations, l'entretien et le réglage doivent être effectués par une personne qualifiée qui utilise toujours des pièces de rechange identiques.

Assurez-vous que l'étui de lame en plastique est en place lors du rangement. Pour une coupe en douceur et rapide, la chaîne doit être correctement entretenue. La chaîne doit être affûtée quand les copeaux sont fins et poudreux, la chaîne doit être forcée dans le bois pendant la coupe ou la chaîne coupe vers un côté. Reportez-vous aux instructions figurant plus haut dans ce manuel d'instructions pour l'affûtage correct de la chaîne.

SYSTÈME DE LUBRIFICATION POUR SCIE À MANCHE/SCIE À LA CHAÎNE

La chaîne est automatiquement lubrifiée.

N'utilisez qu'une huile de guide et de chaîne fraîche, de l'huile moteur fraîche de densité SAE 30 peut la remplacer. N'utilisez jamais de l'huile usagée, de faible qualité ou en quantité insuffisante. Ceci pourrait endommager la pompe, le guide-chaîne et la chaîne et provoquer des blessures graves.

Vérifiez le niveau d'huile avant chaque séance de travail, effectuez l'appoint s'il est inférieur à 1/4. Si le système de lubrification ne fonctionne pas correctement, vérifiez si le filtre à huile et les passages d'huiles sont propres et exempts d'obstructions. Si le problème n'est pas résolu, appelez notre service clientèle au 1-800-633-1501 pour assistance.

MAINTENANCE DU GUIDE-CHAÎNE

Si le guide-chaîne montre des signes d'usure, inversez-le sur la scie afin de répartir l'usure pour une durée de vie optimale du guide-chaîne. Le guide-chaîne doit être nettoyé et vérifié quant à l'usure et les détériorations lors de chaque journée de travail.

Un amincissement ou un épaississement des bords des rails du guide-chaîne constituent un processus normal de son usure. Ces défauts doivent être corrigés avec une lime dès qu'ils apparaissent.

Tout guide-chaîne avec un des défauts suivants doit être remplacé.

- Usure à l'intérieur des rails du guide-chaîne qui permet à la chaîne de sortir vers le côté.
- Guide-chaîne tordu
- Rails fendus ou cassés
- Rails écartées

Des plus, les guide-chaînes dont l'extrémité est dotée d'un pignon doivent être lubrifiés toutes les semaines à l'aide d'une seringue à graisse afin d'allonger la durée de vie du guide-chaîne. Graissez une fois par semaine dans l'orifice de lubrification à l'aide d'une seringue à graisse.

Tournez le guide-chaîne et vérifiez que les orifices de lubrification et la gorge de la chaîne ne comportent pas d'impuretés.

REMISAGE

Remisez l'outil dans un endroit sec, propre et hors de portée des enfants.

Lors d'un remisage pendant des périodes de temps prolongées, assurez-vous que le cultivateur/la griffe est protégé contre la corrosion et le gel.

À la fin de la saison, ou si l'outil n'est pas utilisé pendant plus d'un mois, essuyez toutes les surfaces en métal avec un chiffon imprégné d'huile pour les protéger contre la corrosion, ou vaporisez une fine couche d'huile.

DÉPANNAGE

Problème	Cause possible	Solution possible
— L'appareil ne fonctionne pas	— La rallonge n'est pas branchée sur la prise	— Vérifiez si la rallonge est complètement raccordée à l'outil
	— Le câble n'est pas branché sur la source d'alimentation	— Vérifiez si la rallonge est complètement raccordée à une prise sous tension
	— Gâchette non complètement activée	— Vérifiez que le déverrouillage est à fond vers l'avant avant d'activer la gâchette
— Le guide-chaîne et la chaîne chauffent et fument	— Vérifier si la chaîne est excessivement tendue	— Régler la tension de la chaîne
	— Le réservoir d'huile de chaîne est vide	— Remplir le réservoir d'huile de chaîne
	— Chaîne installée à l'envers	— Inverser la chaîne pour que les gouges soient dans la direction
— Le moteur tourne mais pas la chaîne	— Tension excessive de la chaîne	— Régler la tension de la chaîne
	— Vérifier si le guide-chaîne et la chaîne sont endommagés	— Remplacer le guide-chaîne et la chaîne avec des pièces de rechange identiques

PIÈCES ET SERVICE

RÉPARATION

Pour les pièces ou la réparation, veuillez appeler le 1-800-633-1501 ou visitez-nous en ligne au www.americanlawnmower.com. Veuillez fournir toute l'information pertinente lorsque vous nous appelez ou nous rendez visite.

PIÈCES DE RECHANGE (KITS/ ARTICLES)

Le numéro de modèle/ de série de cet outil se trouve sur une plaque ou une étiquette fixée au bâti. Notez votre numéro de série dans l'espace prévu ci-dessous.

NUMÉRO DE MODÈLE PS44008

NUMÉRO DE SÉRIE _____

Toujours mentionner le numéro de modèle lors de la commande de kits pour cet outil.

N°	Numéro de kit/ Numéro d'article	Description
1	PS0810-SCA-1	Kit d'assemblage de couvercle de pignon
2	PS08-BCK-1	Kit d'assemblage de barre et chaîne de 8 po.
3	PS0810-PAK-1	Kit d'assemblage de manche
4	PS0810-RHK-1	Kit de poignée arrière

APPELEZ-NOUS D'ABORD!!

Appelez-nous d'abord pour toute question concernant le fonctionnement ou la maintenance de ce produit au 1.800.633.1501 entre 8h00 et 17h00, heure normale de l'Est, ou obtenir de l'aide sur www.americanlawnmower.com.



MANUEL DE L'UTILISATEUR

SCIE ÉLECTRIQUE À LONG MANCHE

Droit d'auteur. Tous droits réservés.

Modèle PS44008

POLITIQUE DE GARANTIE

Garantie limitée de deux (2) ans sur l'équipement d'extérieur Earthwise

Earthwise garantit au propriétaire d'origine que tout nouveau produit et toute nouvelle pièce de remplacement est exempt(e) de défaut de matériau et de fabrication et s'engage en vertu de la présente garantie à réparer ou à remplacer tout produit défectueux ou toute pièce défectueuse à compter de la date d'achat d'origine pendant la période de garantie à l'exception des conditions et des circonstances indiquées ci-dessous.

Cette garantie s'applique seulement à l'acheteur d'origine dans un magasin de ventes au détail et ne peut être transférée.

La garantie s'applique si le produit est utilisé pour usage personnel, domestique ou familial. La garantie est nulle si le produit est utilisé à des fins commerciales, industrielles ou locatives.

La garantie n'inclut pas les réparations nécessaires à cause de la négligence ou de l'abus de l'opérateur (y compris la surcharge du produit au-delà de sa capacité ou son immersion dans l'eau), ou l'échec à assembler, opérer, entretenir ou entreposer le produit selon les instructions dans le manuel de l'opérateur.

Cette garantie n'est pas transférable et s'applique seulement au produit vendu directement d'un fournisseur autorisé.

Cette garantie ne s'applique pas à tout produit, neuf ou usagé, acheté par le biais de canaux tiers non-autorisés.

TOUT DOMMAGE, PERTE OU FRAIS CONSÉCUTIF, INDIRECT OU CONSÉQUENT QUI POURRAIT RÉSULTER D'UN DÉFAUT, D'UNE DÉFAILLANCE OU D'UN DYS FONCTIONNEMENT DU PRODUIT N'EST PAS COUVERT PAR LA GARANTIE. Certains États ne permettent pas l'exclusion ou la limitation de la durée d'une garantie implicite. Les restrictions ci-dessus peuvent donc ne pas s'appliquer.

Les produits vendus endommagés ou incomplets, vendus « tels quels », ou vendus remis en état, ne sont pas couverts par cette garantie.

Les dommages ou responsabilités provoqués par le transport, une mauvaise manipulation, un mauvais assemblage, une tension ou un câblage incorrect, une mauvaise maintenance, une modification incorrecte ou l'utilisation d'accessoires ou d'outils non spécifiquement recommandés n'est pas couvert par cette garantie.

Les items consommables qui s'usent lors d'une utilisation normale ne sont pas couverts par la garantie, y compris, sans s'y limiter, au guide-chaîne et la chaîne.

La garantie ne couvre pas la détérioration normale de la finition extérieure, y compris, sans s'y limiter, aux égratignures, aux éclats de peinture entaillée ou à toute corrosion ou décoloration causée par la chaleur, les abrasifs et les nettoyeurs chimiques.

La garantie n'inclut pas l'installation, l'assemblage ou les réglages normaux expliqués dans le manuel de l'utilisateur.

Les frais de livraison du produit au vendeur ou les frais de retourner le produit ou les pièces de rechange au propriétaire ne sont pas couverts par la garantie.

La garantie ne couvre pas la détérioration normale de la finition extérieure, y compris, sans s'y limiter, aux égratignures, aux éclats de peinture entaillée ou à toute corrosion ou décoloration causée par la chaleur, les abrasifs et les nettoyeurs chimiques.

Une preuve d'achat, original du reçu de vente daté, doit accompagner toute réclamation de garantie.



American Lawn Mower Company
The Great States Corporation
7444 Shadeland Station Way
Indianapolis, IN 46256 États-Unis
Téléphone 1-800-633-1501
www.americanlawnmower.com

Dans le cadre d'un engagement vis-à-vis de l'amélioration de la qualité, le fabricant se réserve le droit de modifier des pièces ou la conception de ce produit.

Rev. 05/08/2020